

# 勝山市のすがた

昭和57年度

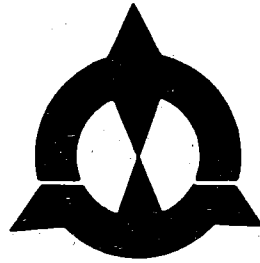

勝 山 市

## 凡 例

1. 本書は勝山市に関する市勢の各段にわたる基礎的な統計資料を収録したものです。
2. 本書は昭和56年、または、昭和56年度の統計資料を主として収録し、比較対照の便を考慮して過去の資料も合わせて掲載してある。
3. 資料は各官公庁、団体、会社および庁内各課などからの提供・報告または当課において統計資料から直接収集したものである。
4. 資料の出所名は各表の右下に掲げ、年次、年度、表中の数字の単位は表の右上に掲げたが、一見して明らかなものは省略してある。
5. 数字の単位未満は四捨五入したので、合計の数字と内訳の計が一致しない場合がある。
6. 統計表中「年次」とあるのは年間（1月～12月）、「年度」とあるのは年度間（4月～翌3月）を示している。
7. 統計表中の符号の用途は次のとおりである。
  - 「－」皆無または該当数字なし
  - 「…」不詳
  - 「×」1または2の事業所に属する数を秘匿としたもの
  - 「△」減少
8. 本書に収録した統計資料について、さらに詳細な数字が必要な場合、あるいは疑義のある場合には、各表ごとにつけてある各資料出所機関、または、本市商工観光課に照会してください。

# 目 次

1. 市制施行及び市章の説明	1	20. 通勤・通学別流出人口〔15歳以上〕	17
★自 然	1	21. 通勤・通学別流入人口〔15歳以上〕	17
2. 地 勢	1	★行 政	18
3. 位 置	1	22. 歴代市長	18
4. 土 地	1	23. 歴代助役	18
5. 沿 革	2	24. 歴代収入役	19
6. 産 業	2	25. 市職員数	19
7. 地区別の面積	3	26. 勝山市行政機構図	20
★歴 史	4	27. 最近の選挙投票状況	22
8. 勝山市の歴史	4	28. 地区別基本選挙人名簿登録者数	22
★市民生活	8	29. 市議会の機構	24
★気 象	10	30. 議会活動状況	24
9. 気象の概況	10	31. 請願陳情処理状況	25
10. 過去の気象最高（低）記録	11	32. 歴代の市議会議長と副議長	26
11. 年次別最深積雪	11	33. 市議会議員	26
12. 月別平均気温・降水量	11	★財 政	27
★世帯と人口	12	34. 昭和57年度一般会計予算	27
13. 世帯数と人口	12	35. 昭和56年度一般会計歳入歳出決算	28
14. 地区別世帯数及び人口	13	36. 昭和57年度特別会計予算	28
15. 最近10ヶ年の人口動態	14	37. 昭和56年度特別会計決算	29
16. 人口動態の推移	14	38. 昭和56年度市税収入及び市税負担 状況	30
17. 年令（5歳階級）別人口	15	39. 昭和56年度市税の収入状況と住民 負担状況（グラフ）	31
18. 産業分類別・従業上の地位別就業者	16	40. 市税の推移	31
19. 人口集中地区〔DID〕	16	41. 市有財産の状況	31

★教育文化	32	69. 造林伐採面積	47
42. 教育委員	32	70. 地区別山林面積	48
43. 教育委員会事務局機構	32	71. 市有林野の状況	48
44. 学校別児童生徒数	32	72. 林産物	49
45. 中学校卒業生状況	33	★事業所	50
46. 学校（教職員・生徒児童数）	33	73. 産業分類別事業所数	
47. 高等学校卒業生状況	34	従業者数の推移（民営＋公営）	50
48. 高等学校卒業生男女別進路比較表	34	74. 昭和56年度事業所統計調査規模別	
49. 幼稚園の幼児数・教職員数等	34	産業大分類別事業所数及び従業者数	52
50. 幼稚園年齢別幼児数	35	75. 市別経営組織別事業所数および従業	
51. 公民館	35	上の地位別従業者数	54
52. 教養娯楽と世帯	35	76. 産業別就業人口（国勢調査）	56
53. 勝山市の文化財	36	★工 業	58
54. 勝山市の文化財と観光位置図	40	77. 最近10ヶ年の工業の推移	58
★農 業	41	78. 産業分類別工業の概況	58
55. 農家戸数と人口	41	79. 市町村別繊維産業製造出荷額	
56. 農家人口と就業状態	41	（昭和55年）	59
57. 家畜飼養農家と家畜、家さん、頭羽数	41	80. 繊維工業業種別企業分布状況	60
58. 3等裸米価格の推移	41	81. 県内規模別設備状況	62
59. 年次別産米売渡額	42	(A) 広巾織物設備	62
60. 専業・兼業別農家数	42	(B) 撚糸設備	64
61. 経営耕地面積	42	(C) 仮撚機設備	66
62. 経営規模別農家数	42	82. 無杼織機の概況	66
63. 地区別農産物販売別農家数	43	★商 業	67
64. 地区別農用機械所有台数	43	83. 昭和51・54年の商業の実態	67
65. 地区別農業の状態	44	84. 商店規模別状況	67
66. 作物別収穫（栽培）面積	44	85. 商業年間販売額の推移	67
★林 業	46	86. 県下7市の産業の概況	68
67. 保有山林面積規模別農家数	46	★市民所得	70
68. 林野総面積	46	87.～91. 市民所得推計	70～71

★社 会	72	★治安消防	84
92. 生活保護の状況	72	(警 察)	
93. 市営住宅	72	119. 刑法犯罪の発生と検挙の状況	84
94. 年次別共同募金の状況	72	120. 最近の交通違反	84
95. 歳末たすけあい募金高	73	121. 交通事故	84
96. 国民年金加入状況	73	122. 月別交通事故発生状況(人身事故)	85
97. 国民年金受給状況	73	123. 運転者年令別交通事故発生状況	
98. 福祉年金の状況	74	(人身事故)	85
99. 教育福祉会館の施設	74	(消 防)	
100. 教育福祉会館の利用状況	74	124. 消防機構	86
101. 市民会館の施設	75	125. 消防職員の現勢及び配置	86
102. 市民会館の利用状況	75	126. 無線通信施設(超短波)	86
103. 保育所の状況	76	127. 消防車輛等の所有数	87
104. 児童センター	76	128. 消防水利状況	87
★保険衛生	78	129. 火災件数(過去5年)	87
105. 国民健康保険加入状況	78	130. 救急出動件数(過去5年)	87
106. 保険税収納状況	78	★生活環境	88
107. 法定伝染病・発生・死亡状況	78	131. 交通災害共済年次別状況	88
108. 保険税負担額及び給付費用状況	79	132. 交通量調査	88
109. 1人当りの医療費と保険税	79	133. 交通安全施設の状況	90
110. 汚物処理状況(年度別)	79	134. 公害発生施設届出状況	90
111. 環境衛生施設数	79	★建 設	92
112. 医療関係施設	80	135. 道路の状況	92
113. 医療関係者(就業者数)	80	136. 国道整備状況	92
114. 結核検診受診状況	81	137. 主要地方整備状況	92
115. 成人病検診受診状況	81	138. 一般県道整備状況	93
116. 予防接種の状況	82	139. 市道整備状況	93
117. 死因別死亡者数	82	140. 橋梁の状況	94
118. 国民健康保険病類別疾病	83	141. 普通世帯住居の種類・住宅の所有	
		関係別住居の状況	94

★都市計画	95	155. 電話設置状況	100
142. 都市計画用途指定地域	95	156. 郵便局及びその他の施設	101
143. 防火地域	95	157. 年賀郵便物取扱状況	101
144. 都市計画道路	95	158. 郵便物取扱状況	101
145. 都市・公園	96		
146. 土地区画整理事業	96	★特産物	101
		159. 勝山市の主な特産物	101
★上水道	97		
147. 水道普及状況	97	★観光	102
148. 水道給水状況	97	160. 私鉄主要駅乗降客状況	102
		161. 観光客入込と消費額状況(昭和56年)	104
★下水道	98	162. 観光地月別入込状況調査(昭和56年)	104
149. 下水道計画概要	98	163. 観光地入込観光客調査(昭和56年)	106
150. 事業実施状況	98	164. 市内観光案内図	108
151. 都市下水路	98		
		★その他	109
★労働	99	主な官公署・学校等	109
152. 一般職業紹介状況	99		
153. 雇用保険給付状況	99		
★運輸通信	100		
154. 自動車保険台数	100		

# 自然

## 1. 市政施行

昭和29年9月1日

勝山町、平泉寺村、村岡村、北谷村、野向村、荒土村、北郷村、鹿谷村、遅羽村の1町8カ村が合併。

### 市章の説明



福井、大野、金沢の三方面への発展を三角の各頂点であらわし、丸は和合、三角はどっしりとした安定性を意味し、三角と丸を組み合わせると勝山市としての将来の発展を意味する。

## 2. 地 勢

勝山市は、福井県の東北部に位し、市の中心は福井市の東方約28軒の地点にあり、東南は大野市西南、南は吉田、坂井、足羽の3郡に、北は石川県に隣接し、市の周辺は大小の山々に囲まれ、その中心部を東南より西北にかけて県下最大の九頭竜川が流れ、その流域は勝山盆地を形成しており、市の中心地は商工業の発達した地域となり繊維工業と農業を基幹産業とする田園都市である。

## 3. 位 置

東 径	北 緯	標 高		面 積	長 さ		
		最 高	最 底		東	西	南 北
136° 23' 34"	36° 0' 13"	m	m	km <sup>2</sup>	km	km	km
136° 39' 44"	36° 9' 17"	1,671	75	253.32	23.3		17.0

## 4. 土 地

各年1月1日現在 (単位km<sup>2</sup>)

年次	地目別面積	田	畑	宅 地	山 林	原 野	牧場その他
53	122.12	20.62	2.43	3.98	89.97	3.96	1.16
54	122.12	20.59	2.39	4.09	89.96	3.90	1.19
55	122.32	20.92	2.32	4.13	89.85	3.86	1.24
56	122.60	20.78	2.31	4.18	90.20	3.86	1.27
57	120.83	20.73	2.29	4.27	88.45	3.84	1.25

資料：税務課調 (課税分のみ)

## 5. 沿 革

本市には、古く縄文時代から九頭竜川の両河岸段丘に人が住んでいたことが、点在する遺跡によって明らかである。

白鳳時代、泰澄により白山中宮平泉寺が開かれ、白山信仰の一大拠点として全盛時は48社36堂6千坊を誇り、寺を中心に座（同業組合）がつくられ商工業が繁栄し、また、文化も大いに高まり、越前文化の中心的存在として栄えたが、一向宗徒の一揆により一夜にしてその栄華を失った。

その後、柴田氏が一揆を鎮め、城を築きこれを統治した。一揆の勝利へ導いた御立山（通称村岡山）を“勝ち山”と呼んだことから、勝山の地名が起ったといわれ、防備都市としての役割をもつ城下町が形成された。

江戸時代小笠原氏が入封、明治に至るまで藩政が続いた。廃藩置県後機業がぼつ興し、羽二重を中心とする絹織物の製造が盛んになり、さらに昭和初期には人絹織物の導入によって織物立国を形成した。戦後は、設備の近代化、技術革新により高級合織織物の一大産地として国内外に知られている。

一方、行政の組織は明治の市制町村制により、現市域内に、1町9カ村が誕生、その後猪野瀬村が勝山町に吸収合併され、昭和29年9月1日町村合併法により、勝山町、平泉寺村、村岡村、北谷村、野向村、荒土村、北郷村、鹿谷村、遅羽村の1町8カ村が合併し市制を施行、人口39,043人の勝山市が発足した。

以後、行政の充実、市民の努力によって順調に近代都市化が進展してきているものの、人口は高度経済成長による大都市集中化により漸次減少し、昭和50年の国勢調査人口は31,025人となったが、その後においてはUターン現象などもあって横ばい傾向となり、昭和55年の国勢調査人口は、30,852人となっている。

## 6. 産 業

本市の主要産業である織物製造業は、昭和20年代後半から30年代にかけて全国的に襲った不況のなかで、いち早く合織織物に切り換えたこともあって、いくたびかの不景気に見舞われたにもかかわらず、勝山市民特有のねばり強さと勤勉によって試練を乗り越え、新製品の開発などにより、堅調な推移を示し、今日に至っている。

反面、体質改善や技術の蓄積、人材の確保が満たされなかったことから、産業構造的変化を背景とした動向のなかで、自分で十分対応できないなどの問題を残す結果となっている。

農業については、土地改良、ほ場整備事業、農村総合整備モデル事業などの推進により、営農基盤の強化改善が図られてきたが、営農目標の設定、営農体制の確立などが不十分であるため、とくに若い後継者に就業意欲をもたせるところに至っていないなどの問題が表面化している。

このような産業立地のなかで、市外域の就業機会に依存せざるを得ない傾向が高くなり、転出などへの要因となっていることから、域内での就業機会の拡大が大きな課題となっている。



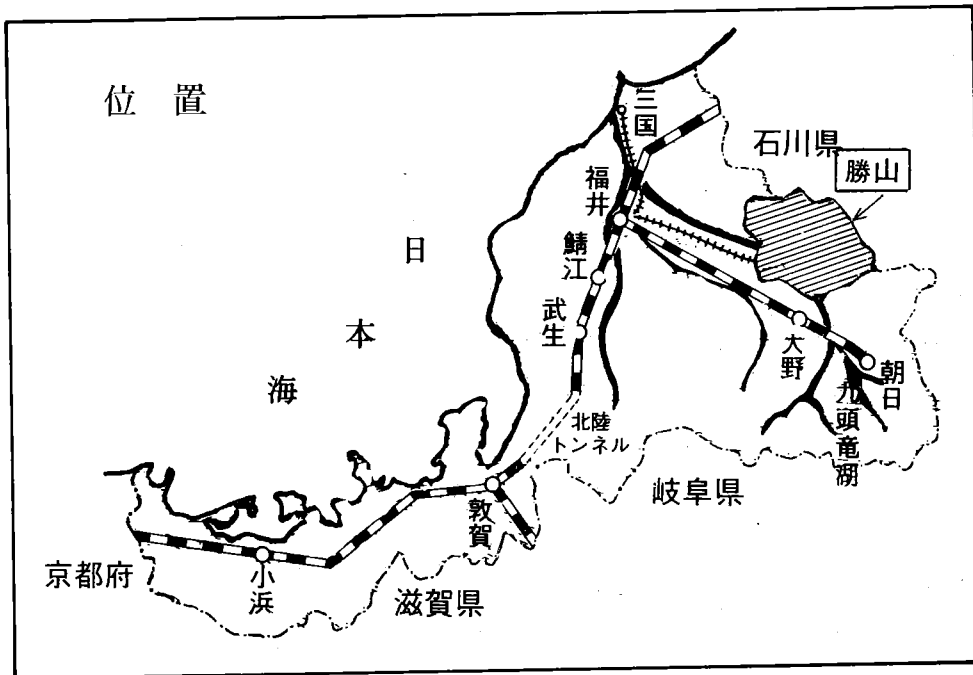

7. 地区別の面積 (253.32 km<sup>2</sup>)

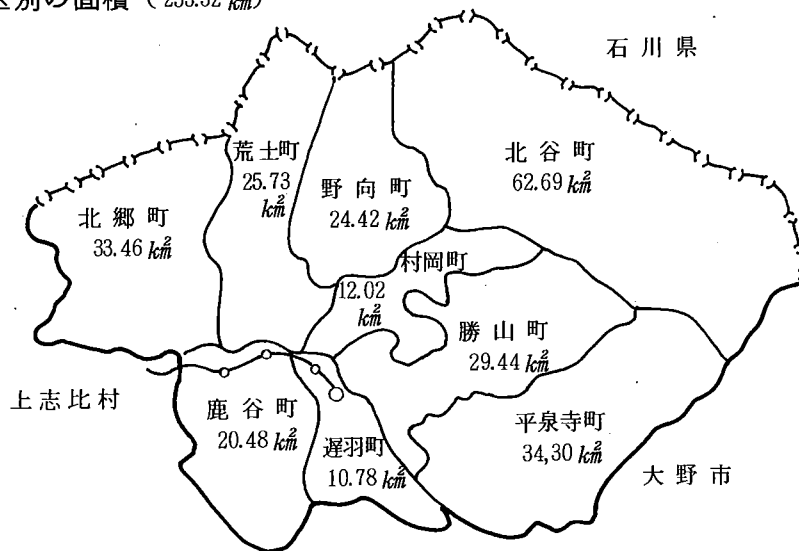

# 歴史

## 8. 勝山市の歴史

西 歴	年 号	主 な 出 来 事
縄文式弥生式文化時代		三室遺跡を初め九頭竜川南北岸地籍から土器石器などが出土する。
大和朝時代		越前国管名に大野郡毛野郷あり。
683	白鳳 11	泰澄生る。母伊野原の人とし白山中宮平泉寺を開く。
706	慶雲 3	白山噴火
1339	延元 4	畑時能 伊知地山にて戦死す。
1471	文明 3	蓮如 吉崎に來り教化し、帰依改宗するもの多し。
1574	天正 2	一向一揆 村岡山により平泉寺を亡す。
1580	天正 8	柴田勝安 袋田村に築城し城下を勝山と改める。
1598	慶長 3	大閣検地始まる。
1601	慶長 6	福井城主松平秀康の領地となり、結城秀康勝山3万石城主となる。
1691	元禄 4	勝山城主として小笠原貞信、美濃高須より移封される。
1726	享保 11	女神川上流山崩れあり（死者100人余、全壊50戸）
1771	明和 8	勝山領内52ヶ村騒動 勝山領内凶作飢饉し渴命願33ヶ村 当時戸数2,859戸、人口11,560人
1836	天保 7	大飢饉2年続き 餓死者多し。
1841	天保 12	読書堂（後の成器堂）創設 天保改革諸禁令出る。大洪水。
1869	明治 2	小笠原長守 勝山藩知事に任命される。
1871	明治 4	勝山県を廃し福井県となる。福井県を廃し足羽県となる。
1872	明治 5	勝山郵便役所創立 学制発布により成器小学校を初め21の小学校創設、区制改正全町村17大区になる。
1873	明治 6	足羽県廃し敦賀県となり第2930大区12町78村に企画される。
1876	明治 9	敦賀県を廃し石川県26大区に所属される。勝山製糸（工場）創業される。
1878	明治 11	大小区を廃し郡に郡長、町村に戸長が置かれる。

西 歴	年 号	主 な 出 来 事
1881	明治 14	石川、滋賀の2県より若越11郡を分離して福井県となる。 大野警察署勝山分署できる。
1888	明治 21	製糸業大いに興り、製品を海外に輸出す。
1889	明治 22	町村制実施され勝山町、猪野瀬、平泉寺、村岡、野向、北谷、遅羽、 荒土、北郷、鹿谷（1町9ヶ村）となる。
1896	明治 29	勝山町大火（罹災戸数1,200余戸）
1897	明治 30	勝山葉タバコ専売所開設す。
1904	明治 35	勝山～小舟渡間 勝山～大野間に乗合馬車開通す。
1911	明治 44	勝山町電話開通す。県営産米検査開始。
1914	大正 3	福井～勝山～大野間越前電鉄開通す。
1915	大正 4	勝山橋架橋
1920	大正 9	第1回国勢調査
1931	昭和 6	猪野瀬村を勝山町に編入。
1932	昭和 7	人絹織物業が盛んとなり、工場数69、工員3,000人、生産額1,300万 円に達す。
1942	昭和 17	私立勝山精華高等女学校設立
1947	昭和 22	公職選挙法施行により公選町長となる。（初代 山内譲）
1948	昭和 23	勝山高等学校開校
1949	昭和 24	勝山商工会創立
1950	昭和 25	勝山中学校及び成器南小学校新築落成。
1954	昭和 29	1町8ヶ村合併し勝山市発足す。（初代市長 山内継喜）
1956	昭和 31	雁が原スキー場開設 財政再建団体の指定うく。
1957	昭和 32	北部中学校開校す。原山スキー場開設。
1958	昭和 33	新市庁舎落成。
1959	昭和 34	伊勢湾台風猛威ふるう。損害5億円。
1961	昭和 36	市消防本部 市消防署設置 第2室戸台風による被害2億円。
1962	昭和 37	白山国定公園が国立公園に昇格。市有林100万本植樹完了 電話自動 化
1963	昭和 38	100年来の豪雪におそわる。被害10億円。 勝山橋かけかえ工事完成。勝山病院完成。市上水道建設事業竣工。

西 歴	年 号	主 な 出 来 事
1964	昭和 39	農業構造改善事業計画地域としての指定及び低開発地域工業開発地区の指定をうける。大選挙区制決議。 勝山新大用水完成。
1965	昭和 40	市制 10 周年記念行事実施。勝山市都市計画正式にきまる。 市農協誕生 市農業センター完成 緊急道路整備 3 ヶ年計画に着手。 40. 9 三大風水害当市をおそう。被害総額 18 億円
1966	昭和 41	交通安全都市宣言及び青少年愛護都市宣言 福井～勝山線県道舗装完成 新住居表示実施。
1967	昭和 42	中部中学校普通校舎完成 市民会館落成
1968	昭和 43	第 23 回国民体育大会 勝山市で 4 種目開催。財政再建団体の指定をうく。
1969	昭和 44	市荒川大橋完成。
1970	昭和 45	下荒井橋完成。
1971	昭和 46	雇用促進住宅 勤労青少年体育センター 老人センター完成。 大野・勝山地区広域市町村圏計画きまる。
1972	昭和 47	国道 157 号線新谷トンネル開通。
1973	昭和 48	勝山市総合振興計画きまる。
1974	昭和 49	南部中学校開校（中学校統合計画完了） 京福電鉄越前本線 勝山～大野間廃線 市制 20 周年記念行事
1975	昭和 50	昭和 50 年成器西小学校が旧勝山中跡へ移転 財政再建計画 5 年短縮して完了。 勝山市名誉市民条例制定。
1976	昭和 51	教育福祉会館落成 名誉市民第 1 号多田清氏誕生。多田育英基金設立。 中央公園完成 市公共下水道事業着手。
1977	昭和 52	農村総合整備事業着手。農協 カントリーエレベーター完成（伊波）
1978	昭和 53	市庭球場完成 市弓道場完成

西 歴	年 号	主 な 出 来 事
1979	昭和 54	勝山・上志比衛生センター完成 長山公園グラウンド夜間照明施設完成 北児童センター完成 一般国道 157 号（勝山国道）開通
1980	昭和 55	東山いこいの森完成 農協カントリーエレベーター完成（岡横江）
1981	昭和 56	56 豪雪におそわれる。 国道 416 号昇格きまる。 勝山市新総合振興計画基本構想の策定 浄化センターの着工 消防本部、消防署発足 20 周年記念行事 東従貫線長山トンネル着工 商工会議所創立 30 周年記念行事 南児童センター完成

# 市民生活

出生



月 30.3 人

死亡

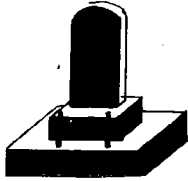

月 21.5 人

転入



月 53.3 人

転出



月 77.8 人

人口密度

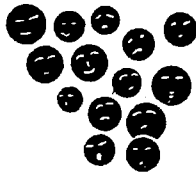

121.8 人

結婚



月 16.3 組

離婚



月 2.6 組

家族



1 世帯に 4.0 人

電話



1 世帯に 1.11 台

商店



10.6 世帯に 1 店

教員



小学生 21.2 人に 1 人  
中学生 20.2 人に 1 人

市職員



市民 80.6 人に 1 人

消防職員



市民995.2人に1人

医師



市民811人に1人

救急車出動

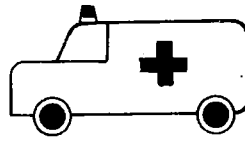

月 30.2件

乗用車



1.17世帯に1台

交通事故



月 6.3件

火災



14日に1件

ゴミの収集量



1世帯1日当り 1.7 Kg

上水道



1人当り1日の使用量  
0.2 m<sup>3</sup>

テレビ

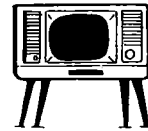

0.95世帯に1台

市税



市民1人当り 56,658円

市の予算



一般会計歳出  
市民1人当り210,148円

し尿収集量



1世帯当り 4.2 l

# 気 象

## 9. 気象の概況

昭和56年

要素		月												年	
		1	2	3	4	5	6	7	8	9	10	11	12		
気 温 ℃	日最高の平均	1.0	3.0	8.2	16.3	21.2	25.7	31.4	30.1	25.7	19.8)	11.6	7.8	16.8	
	日最低の平均	-3.1	-3.8	-1.4	4.3	9.5	16.4	21.6	20.3	15.3	9.6)	3.9	0.2	7.7	
	平均	-0.7	-0.2	3.1	10.2	15.2	20.5	26.1	24.9	20.0	14.2	7.4	3.4	12.0	
	最高の極	5.0	9.1	16.1	24.6	31.5	31.7	35.9	36.2	33.5	24.1	18.9	14.7	36.2	
	同上起日	2	15	19	24	27	9	28	1	1	18	3	28	8月1日	
	最低の極	-10.6	-10.0	-8.5	-1.9	3.3	8.5	18.5	13.7	8.3	4.7)	-2.4	5.4	-10.6	
	同上起日	16	28	3	3	5	3	8	7	29	31	19	18	1月16日	
日 数	日最高 ≧ 0	0	0	0	0	7	21	29	29	20	0)	0	0	106	
	日最低 < 0	29	24	21	4	0	0	0	0	0	0)	4	14	96	
降 水 量 mm	月 量	×	177)	116	154	219	321	261	173	104	276)	141	108	×	
	最大日量	×	21	27	29	55	59	120	36	29	57)	18	26	×	
	同上起日	×	10	15	20	17	25	2	27	25	9	20	1	×	
	日 数	≧ 1 mm	×	20)	19	16	15	15	6	10	10	17)	20	14	×
		≧ 10 mm	×	10)	5	7	7	11	5	8	4	8)	7	4	×
≧ 30 mm		×	0)	0	0	3	4	2	2	0	4)	0	0	×	
積 雪 の 深 さ	最深積雪	270	235	210	30	-	-	-	-	-	-	-	19	270	
	同上起日	15	27	1	1	-	-	-	-	-	-	-	15	1月15日	
	積雪日数	31	28	31	8	-	-	-	-	-	-	-	8	106	
	降雪の深さ合計	543	183	10	-	-	-	-	-	-	-	-	37	773	
	最深日降雪	65	38	7	-	-	-	-	-	-	-	-	16	65	
太陽電池 式日照 0.1 h	日照時間	94.9	109.8	172.9	184.5	172.8	143.7	212.6	208.3	170.5	144.7)	89.5	104.5	1,808.7	
	不照日数	2	3	4	4	6	5	1	1	3	5)	6	3	43	
風 0.1 N/S	最大風速	6	6	9	9	7	4	4	6	6	7	6	5	9	
	同上風向	SSW	N	S	SSE	SSW	SSW	S	SSE	S	S	S	S	S SSE	
	// 起日	1	27	25	19	28	23	31	30	25	22	2	22	3月25日 4月19日	

資料：福井地方気象台

- (注) 1. 気温・降水量・降積雪の深さは午前9時  
 2. 風向Nは北、Sは南、Eは東、Wは西  
 3. 数字の右に※がついているのは、同一値が2回以上あるもの。  
 4. ×は次測  
 5. )は次測がある場合の集計値



## 10. 過去の気象最高(低)記録

区 分	記 録	記 録 年 月 日	備 考
最 高 気 温 (極)	37.6	1962年 7月 31日	統計期間 1961年～1975年
最 低 気 温 (極)	-12.5	1966年 1月 25日	
日 最 大 降 水 量	160	1973年 6月 11日	
最 深 積 雪	325	1963年 1月 31日	
日 最 大 降 雪 深	95	1963年 1月 24日	
平 均 最 大 風 速	×	×	

資料：福井地方気象台

## 11. 年次別最深積雪

(単位：cm)

年 次	積 雪	起 日	年 次	積 雪	起 日
昭和 38 年	325	1月 31日	昭和 49 年	146	2月 14日
42	132	1 18	50	105	1 20
43	213	2 12	51	120	1 24
44	140	1 7	52	×	×
45	134	1 18	53	110	2 4
46	95	2 10	54	55	1 16
47	53	12 9	55	165	2 17
48	27	1 12	56	270	1 15

(注) 前年11月から当年4月にわたる寒候期。

資料：福井地方気象台

## 12. 月別平均気温・降水量

(単位：℃, mm)

区 分	1月	2月	3月	4月	5月	6月	7月	8月	9月	10月	11月	12月	年
平 均 気 温	1.3	1.9	5.2	12.1	17.1	20.9	25.2	26.4	22.2	15.7	9.8	4.3	13.5
最 高 気 温 平 均	5.0	6.2	10.2	17.8	22.8	25.7	29.9	31.6	27.0	20.9	15.1	8.2	18.4
最 低 気 温 平 均	-2.4	-2.4	0.1	6.5	11.4	16.0	20.5	21.1	17.2	10.3	4.5	0.4	8.6
降 水 量	352	213	182	178	176	268	335	216	252	159	198	33.5	2,867

資料：福井地方気象台

(注) 1. 1951年～1975年

2. 平均気温は最高と最低気温の平均である。

# 世帯と人口

## 13. 世帯数と人口

年次	種別	世帯数	人 口				1世帯 当り 人 口	人口密度 平方(㍍)
			総 数	男	女	女百人に 対する男		
大 正	9 年	5,862	28,852	13,923	14,929	93.3	4.9	113.9
	(第1回国勢調査)							
	14 年	5,777	28,381	13,909	14,472	96.1	4.9	112.0
	(第2回国勢調査)							
昭 和	5 年	—	29,092	14,284	14,808	96.5	—	114.8
	(第3回国勢調査)							
〃	10 年	—	31,945	15,658	16,287	96.1	—	126.1
	(第4回国勢調査)							
〃	15 年	6,333	31,404	15,341	16,063	95.5	5.0	124.0
	(第5回国勢調査)							
〃	22 年	—	37,485	17,622	19,863	88.7	—	148.0
	(第6回国勢調査)							
〃	25 年	7,598	38,962	18,502	20,460	90.4	5.1	153.8
	(第7回国勢調査)							
〃	30 年	7,452	37,556	17,727	19,829	89.4	5.0	148.3
	(第8回国勢調査)							
〃	35 年	7,584	36,531	16,989	19,542	86.9	4.8	144.2
	(第9回国勢調査)							
〃	36 年	7,622	36,721	17,033	19,688	86.5	4.8	145.0
	(推計人口)							
〃	37 年	7,570	36,280	16,794	19,486	86.2	4.8	143.2
	(推計人口)							
〃	38 年	7,485	35,928	16,587	19,341	85.7	4.8	141.8
	(推計人口)							
〃	39 年	7,609	36,676	17,268	19,408	88.9	4.8	144.8
	(推計人口)							
〃	40 年	7,473	34,828	16,248	18,580	87.4	4.7	137.5
	(第10回国勢調査)							
〃	41 年	7,376	34,375	16,094	18,281	88.0	4.7	135.7
	(推計人口)							
〃	42 年	7,324	34,132	16,062	18,070	88.9	4.7	134.7
	(推計人口)							
〃	43 年	7,258	33,284	15,644	17,640	88.7	4.6	131.4
	(推計人口)							
〃	44 年	7,154	32,946	15,506	17,440	88.9	4.6	130.1
	(推計人口)							
〃	45 年	7,532	32,691	15,417	17,274	89.2	4.3	129.1
	(第11回国勢調査)							

種 別 年 次	世帯数	人 口				1世帯当 り 人 口	人口密度 平方(㌥)
		総 数	男	女	女百人に 対する男		
昭 和 46年 〔推計人口〕	7,585	32,218	15,222	16,996	89.6	4.2	127.2
" 47年 〔推計人口〕	7,595	32,679	15,679	17,000	92.2	4.3	129.0
" 48年 〔推計人口〕	7,638	32,478	15,643	16,835	92.9	4.3	128.2
" 49年 〔推計人口〕	7,718	31,321	14,941	16,380	91.2	4.1	123.6
" 50年 〔第12回国勢調査〕	7,652	31,025	14,929	16,096	92.7	4.1	122.5
" 51年 〔推計人口〕	7,628	30,913	14,940	15,973	93.5	4.1	122.0
" 52年 〔推計人口〕	7,644	30,717	14,886	15,831	94.0	4.0	121.3
" 53年 〔推計人口〕	7,657	30,539	14,795	15,744	94.0	4.0	120.6
" 54年 〔推計人口〕	7,675	30,519	14,799	15,720	94.1	4.0	120.5
" 55年 〔第13回国勢調査〕	7,731	30,852	14,962	15,890	94.2	4.0	121.3
" 56年 〔推計人口〕	7,747	30,720	14,885	15,835	93.6	4.0	121.3
昭和57年4月1日 〔住民基本台帳〕	7,758	31,275	15,234	16,041	95.0	4.0	123.5

年4月の数は市民課の住民基本台帳によるもので、推計人口の発表があり次第修正する。  
(資料：商工観光課，市民課)

#### 14. 地区別世帯数及び人口

昭和55年10月1日国勢調査 (単位：人)

区 分 地 域	世 帯 数	人 口			1世帯当 り 人 口
		総 数	男	女	
総 数	7,731	30,852	14,962	15,890	3.99
勝 山	4,038	15,173	7,271	7,902	3.76
平 泉 寺	334	1,620	793	827	4.85
村 岡	1,008	3,997	1,944	2,053	3.97
北 谷	156	466	233	233	2.99
野 向	259	1,118	556	562	4.32
荒 土	513	2,313	1,122	1,191	4.51
北 郷	550	2,463	1,190	1,273	4.48
鹿 谷	618	2,548	1,275	1,273	4.12
遅 羽	255	1,154	578	576	4.53

資料：商工観光課

### 15. 最近 10 カ年の人口動態

毎年 4 月 1 日現在 (単位:人)

区分 年次	自然動態			社会動態			自然動態 と社会 動態の 増減	婚姻	離婚
	出生	死亡	増減	転入	転出	増減			
昭和 47 年	512	284	228	892	1,357	△ 465	△ 237	294	20
昭和 48 年	513	304	209	986	1,614	△ 628	△ 419	301	25
昭和 49 年	494	267	227	816	1,256	△ 440	△ 213	218	30
昭和 50 年	526	247	279	469	1,206	△ 737	△ 458	237	24
昭和 51 年	439	263	176	697	1,063	△ 366	△ 190	203	28
昭和 52 年	424	267	157	745	1,021	△ 276	△ 119	203	31
昭和 53 年	416	235	181	808	1,065	△ 257	△ 76	209	24
昭和 54 年	401	234	167	820	1,131	△ 311	△ 144	209	27
昭和 55 年	409	271	138	711	912	△ 201	△ 63	197	25
昭和 56 年	364	258	106	639	934	△ 295	△ 189	195	31

資料:市民課

### 16. 人口動態の推移

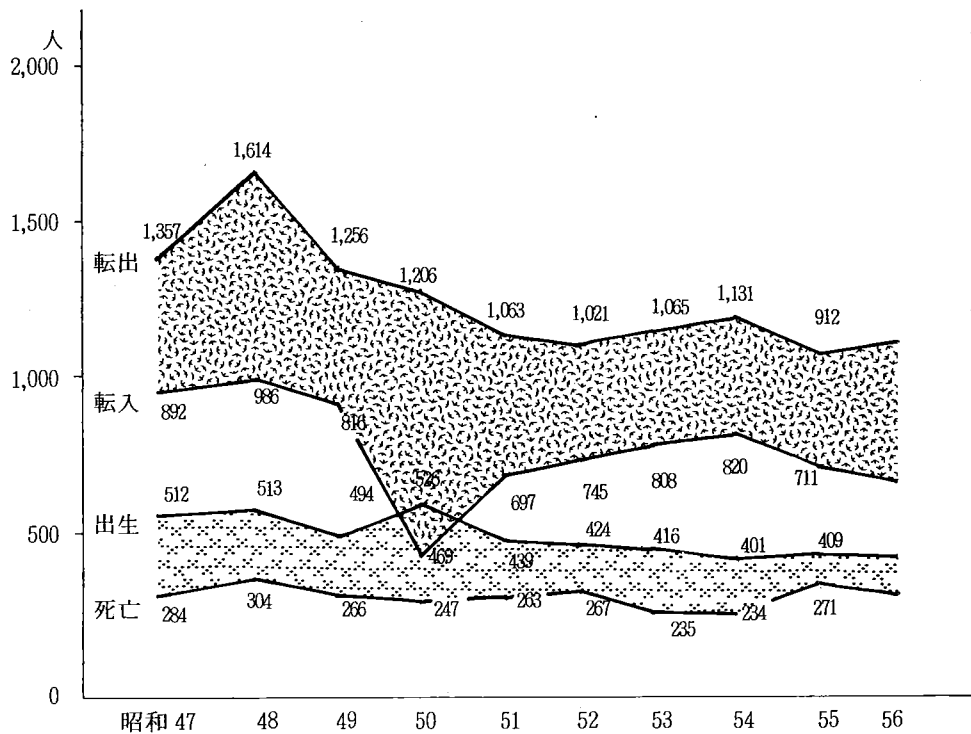

17. 年令（5歳階級）別人口

各年10月1日現在（単位：人）

年令	昭和45年			昭和50年			昭和55年		
	総数	男	女	総数	男	女	総数	男	女
総数	32,691	15,417	17,274	31,025	14,929	16,096	30,852	14,962	15,890
0～4才	2,147	1,081	1,066	2,419	1,256	1,163	2,094	1,064	1,030
5～9	2,525	1,337	1,188	2,096	1,076	1,020	2,436	1,251	1,185
10～14	3,029	1,554	1,475	2,460	1,271	1,189	2,111	1,074	1,037
15～19	3,785	1,697	2,088	2,446	1,229	1,217	2,048	1,046	1,002
20～24	2,452	1,106	1,346	2,028	934	1,094	1,619	792	827
25～29	1,858	902	956	2,362	1,223	1,139	2,219	1,137	1,082
30～34	1,972	925	1,047	1,846	935	911	2,422	1,292	1,130
35～39	2,395	1,156	1,239	1,950	922	1,028	1,865	937	928
40～44	2,628	1,277	1,351	2,328	1,122	1,206	1,934	920	1,014
45～49	2,084	895	1,189	2,548	1,235	1,313	2,261	1,090	1,171
50～54	1,754	766	988	1,973	844	1,129	2,501	1,221	1,280
55～59	1,660	741	919	1,659	729	930	1,925	826	1,099
60～64	1,457	688	769	1,547	679	868	1,553	675	878
65～69	1,157	550	607	1,292	594	698	1,404	597	807
70～74	841	397	444	978	452	526	1,108	497	611
75～79	539	207	332	617	275	342	750	320	430
80～84	295	95	200	329	110	219	395	166	229
85～89	85	34	51	121	37	84	166	50	116
90才以上	28	9	19	26	6	20	41	7	34

資料：各年国勢調査

18. 産業分類別・従業上の地位別就業者

各年10月1日現在 (単位:人)

産業分類	昭和50年	昭和55年					
		総数	雇用者	役員	雇人のある業主	雇人のない業主	家族従業者
総数	17,385	17,816	11,371	371	537	2,829	2,705
第1次産業	3,113	2,636	65	1	15	1,308	1,247
農業	3,022	2,564	24	-	13	1,290	1,237
林業・狩猟業	78	63	37	-	1	18	7
漁業・水産業	13	9	4	1	1	-	3
第2次産業	8,621	8,875	6,926	250	312	657	729
鉱業	64	45	41	1	1	1	1
建設業	1,863	1,868	1,413	64	138	138	115
製造業	6,694	6,962	5,472	185	173	518	613
第3次産業	5,651	6,305	4,380	120	210	864	729
卸売・小売業	2,098	2,414	1,141	73	125	505	570
金融・保険業	266	309	294	5	-	10	-
不動産業	21	11	6	2	2	1	-
運輸・通信業	650	646	598	19	4	23	2
電気・ガス・水道業	122	120	120	-	-	-	-
サービス業	2,054	2,366	1,787	21	79	323	156
公務	407	434	434	-	-	-	-
分類不能の産業	33	5	-	-	-	2	1

資料:商工観光課

19. 人口集中地区〔D, I, D〕

各年10月1日現在 (単位:人, km<sup>2</sup>)

年次	人口	面積	人口密度 (1 km <sup>2</sup> あたり)
昭和35年	12,272 人	1.5 km <sup>2</sup>	8,181
40年	12,543	1.3	9,648
45年	13,606	1.5	9,071
50年	13,337	2.5	5,334
55年	13,337	2.4	5,342

資料:商工観光課

20. 通勤・通学別 流出人口（15歳以上）

50年10月1日現在（単位：人）

通勤・通学地	勝山市から他市町村へ		
	総数	就業者	通学
(A) 県内他市町村への通勤、通学者	2,656	2,160	496
福井市	1,674	1,323	351
敦賀市	10	10	—
武生市	13	13	—
大野市	683	538	145
鯖江市	19	19	—
松岡町	38	38	—
永平寺町	78	78	—
上志比村	69	69	—
丸岡町	22	22	—
その他の市町村へ	50	50	—
(B) 県外への通勤、通学者	101	99	2
石川県へ	90	88	2
その他の都道府県へ	11	11	—
合計 (A+B)	2,757	2,259	498

資料：商工観光課

21. 通勤・通学別流入人口（15歳以上）

（単位：人）

常驻地	他市町村から勝山市へ		
	総数	就業者	通学
(A) 県内他市町村より通勤・通学者	936	732	204
福井市	117	112	5
武生市	10	8	2
大野市	465	446	19
松岡町	57	15	42
永平寺町	71	22	49
上志比村	171	87	84
その他の市町村より	45	42	3
(B) 県外より通勤・通学者	8	7	1
合計 (A+B)	944	739	205

資料：商工観光課

# 行政

## 22. 歴代市長

順位	氏名	就任年月日	退任年月日
1	山内 継喜	昭和 29. 10. 15	昭和 33. 10. 10
2	〃	昭和 33. 10. 16	昭和 37. 10. 14
3	山内 譲	昭和 37. 10. 15	昭和 41. 10. 14
4	〃	昭和 41. 10. 15	昭和 45. 10. 14
5	高野 春三	昭和 45. 10. 15	昭和 49. 10. 14
6	〃	昭和 49. 10. 15	昭和 51. 11. 17
7	池田 勤也	昭和 51. 12. 26	昭和 55. 12. 25
8	〃	昭和 55. 12. 26	現在

## 23. 歴代助役

順位	氏名	就任年月日	退任年月日
1	光明 正道	昭和 30. 11. 8	昭和 34. 11. 7
2	〃	昭和 34. 11. 8	昭和 37. 10. 13
3	皿沢 徳志	昭和 39. 3. 28	昭和 43. 3. 27
4	〃	昭和 43. 3. 28	昭和 47. 3. 27
5	池田 勤也	昭和 47. 6. 24	昭和 51. 6. 23
6	〃	昭和 51. 6. 24	昭和 51. 12. 16
7	鳥山 忠昌	昭和 52. 1. 24	昭和 56. 1. 23
8	〃	昭和 56. 1. 24	現在



## 24. 歴代收入役

順位	氏名	就任年月日	退任年月日
1	豊島和助	昭和30.1.1	昭和33.12.31
2	〃	昭和34.1.1	昭和37.12.31
3	梅田薫	昭和38.4.10	昭和42.4.9
4	〃	昭和42.4.10	昭和46.4.9
5	笠川馨	昭和46.4.10	昭和50.4.9
6	〃	昭和50.4.10	昭和54.4.9
7	〃	昭和54.4.10	現在

## 25. 市職員数

昭和57年4月1日現在 (単位：人)

区分	職員数			事務吏員(消防含)		技術吏員		その他の職員	
	計	男	女	男	女	男	女	男	女
総数	383	240	143	125	43	56	—	59	100
市長の事務局	239	153	86	88	35	50	—	15	51
教育委員会の事務局	93	39	54	28	5	—	—	11	49
議会の事務局	4	3	1	3	1	—	—	—	—
消防署の事務局	32	32	0			—	—	32	—
監査委員の事務局	2	1	1	1	1	—	—	—	—
その他の事務部局	13	12	1	5	1	6	0	1	—

保母37人、教諭21人、保健婦2人、看護婦3人はその他の職員に含む。(資料：人事課)

26. 勝山市行政機構図

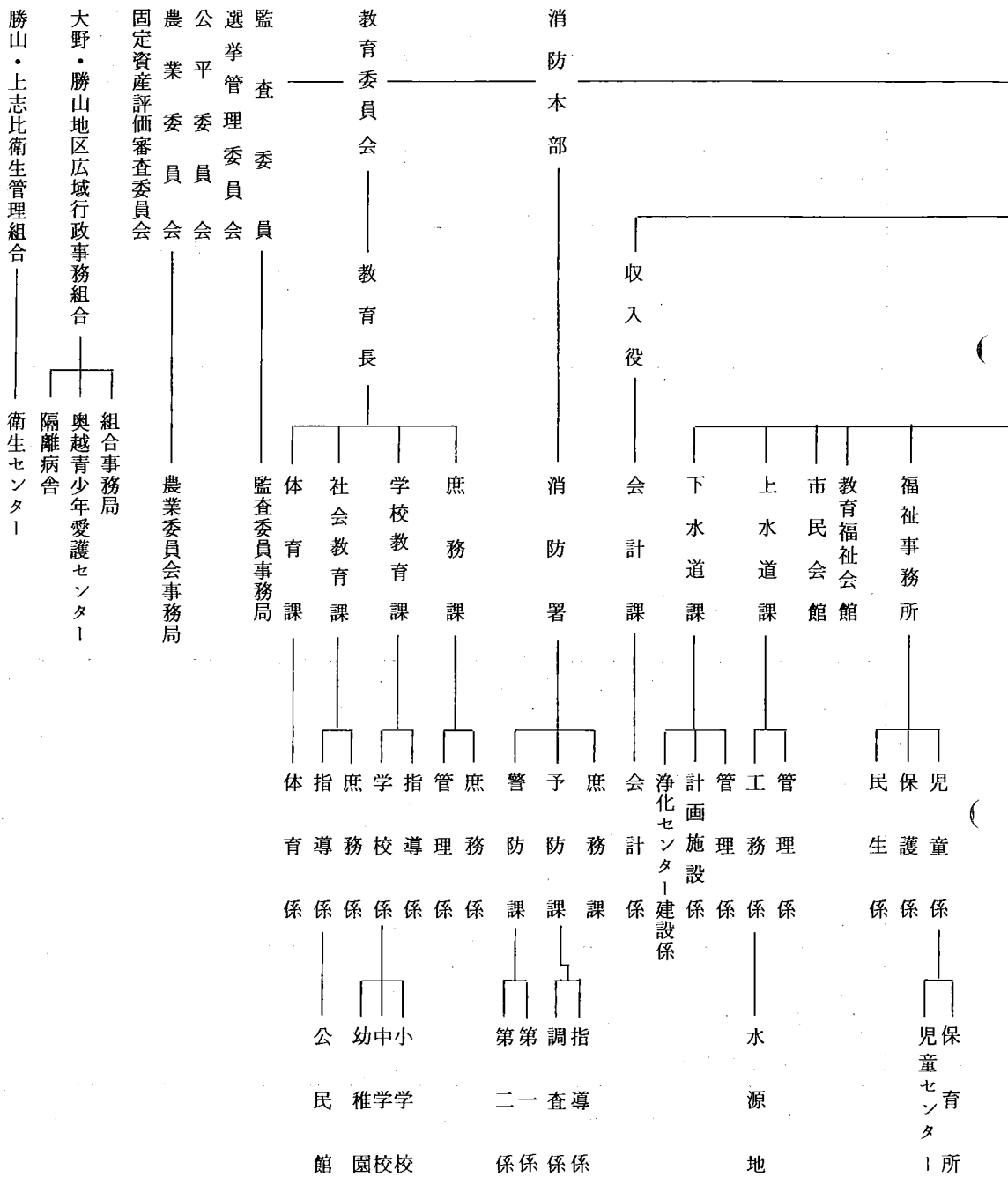

市

市

長

議

會

助

役

都市計画課

建設課

林務課

農務課

商工観光課

保健衛生課

市民課

稅務課

企画課

總務課

人事課

議會事務局

計區画整理係

庶務係

建築持係

工務係

庶務係

林業振興係

工業振興係

農村綜合整備係

共濟地振興係

耕地振興係

農業振興係

統計觀光係

商工觀光係

保險係

衛生係

年金係

戶籍係

市民稅係

納稅係

固定資產稅係

市稅係

生活環境係

係

係

係

係

係

係

係

係

係

係

係

係

係

係

係

係

係

係

係

係

係

係

鹿火塵  
谷芥  
診葬  
療燒  
所場

27. 最近の選挙投票状況

執行年月日	種 別	当日有権者	
		計	男
昭和47.12.10	衆議院議員総選挙	22,195	10,389
昭和49.7.7	参議院議員選挙	22,222	10,444
昭和49.9.22	勝山市長・市議会議員補欠選挙	22,045	10,352
昭和50.4.13	福井県知事・県議会議員選挙	22,163	10,406
昭和50.8.10	勝山市議会議員選挙	22,067	10,378
昭和51.12.5	衆議院議員総選挙	22,368	10,583
昭和52.7.10	参議院議員通常選挙	22,333	10,585
昭和54.4.8	福井県知事・県議会議員	22,461	10,706
昭和54.8.5	勝山市議会議員選挙	22,447	10,732
昭和54.10.7	衆議院議員総選挙	22,546	10,782
昭和55.6.22	衆議院議員総選挙・参議院議員通常選挙	22,610	10,825
昭和55.11.30	勝山市長選挙	22,506	10,774

28. 地区別基本選挙人名簿登録者数

		総 計	勝 山	平 泉 寺	村 岡
登録者数	計	22,652	11,617	1,183	2,252
	男	10,840	5,493	573	1,088
	女	11,812	6,124	610	1,164

数 (人)	当日投票者数 (人)			投票率 (%)		
	計	男	女	計	男	女
女						
11,806	17,466	8,294	9,172	78.69	79.83	77.69
11,778	17,803	8,457	9,346	80.11	80.97	79.35
11,693	19,793	9,201	10,592	89.78	88.88	90.58
11,757	9,928	4,772	5,156	44.80	45.80	43.85
11,689	20,562	9,508	11,054	93.18	91.62	94.57
11,785	19,619	9,290	10,329	87.71	87.78	87.65
11,748	18,598	8,839	9,759	83.28	83.50	83.07
11,755	知事 16,585	7,962	8,623	73.84	74.37	73.36
	県議 16,583	7,962	8,621	73.83	74.37	73.34
11,715	20,733	9,825	10,908	92.36	91.55	93.11
11,764	18,255	8,705	9,550	80.97	80.74	81.18
11,785	衆 19,946	9,570	10,376	88.22	88.41	88.04
	参 19,944	9,569	10,375	88.21	88.40	88.04
11,732	13,208	6,286	6,922	58.69	58.34	59.00

昭和56年9月2日現在 (単位：人)

北 谷	野 向	荒 土	北 郷	鹿 谷	遅 羽
370	869	1,709	1,820	1,965	867
176	413	829	868	966	434
194	456	880	952	999	433

資料：選挙管理委員会

29. 市議会の機構

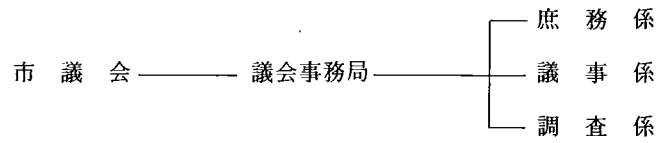

30. 議会活動状況（昭和56年中）

(1) 本会議の状況

区 分	回 数	会 期 日 数	本 会 議 日 数
定 例 会	4	42	18
臨 時 会	2	2	2

(2) 委員会の状況

委員会名		常 任 委 員 会				特 別 委 員 会		
年 次		総 務	建 設	産 業 経 済	教 育 民 生	決 算	全 員 審 査	下 水 道
開 い た 日 数	52	6	4	4	5	5	2	5
	53	9	9	9	8	6	9	8
	54	4	5	5	4	8	8	6
	55	5	6	5	6	14	9	5
	56	4	5	5	9	10	12	4

(3) 委員協議会等の状況

区 分	総 務	建 設	産 業 経 済	教 育 民 生	全 員 協 議 会	議 会 運 営	
開 い た 日 数	52	2	—	—	3	8	10
	53	2	—	—	—	14	9
	54	2	1	1	3	10	8
	55	2	3	1	2	10	6
	56	1	2	2	8	15	8

(4) 付議事件処理状況

事件数		処理状況	件数	可決 (同意)	否決	修正 議決	認定	承認	継続 審査	審議 未了	撤回
市長 提出	条例案		24	24							
	予算案		30	30							
	決算		2			1		1			
	契約		3	3							
	同意案		6	6							
	専決承認案		2					2			
	諮問		1	1							
	その他		26	26							
議員 提出	条例案										
	会議・規則案										
	意見書案		8	8							
	決議案		1	1							
選挙											
推せん											
常任委員改選											
決定	資格										
	懲罰										

資料：議会事務局

31. 請願陳情処理状況

年次	審議結果					
	件数	採択	不採択	審議未了	撤回	継続審査
52	37	33	—	1	2	1
53	28	21	2	—	2	3
54	22	15	—	7	—	—
55	27	21	—	6	—	—
56	42	33	—	6	—	3

### 32. 歴代の市議会議長と副議長

議 長			副 議 長		
順 位	氏 名	就任年月日	順 位	氏 名	就任年月日
1	山 岸 太之助	昭和29. 9. 13	1	沢田治郎右衛門	昭和29. 9. 13
2	〃	30. 9. 2	2	前 川 俣 吉	30. 9. 2
3	中 村 精	34. 4. 9	3	松 山 吉 一	34. 9. 1
4	〃	34. 9. 1	4	田 中 奥兵衛	35. 9. 6
5	平 井 彦五郎	35. 9. 6	5	小 林 清 栄	38. 9. 2
6	松 井 伝兵衛	38. 9. 2	6	島 田 實	39. 12. 4
7	田 中 奥兵衛	39. 12. 4	7	婦山 長右衛門	41. 1. 19
8	河 合 捨 治	41. 1. 19	8	四 谷 與 一	42. 3. 18
9	松 井 伝兵衛	42. 3. 18	9	島 田 慶 雄	42. 9. 4
10	四 谷 與 一	42. 9. 4	10	小 林 廣	44. 12. 15
11	石 田 己代治	46. 9. 2	11	石 倉 清 治	46. 9. 2
12	島 田 實 也	50. 9. 4	12	今井 三右衛門	48. 9. 29
13	今井 三右衛門	54. 9. 7	13	西 出 巖	50. 9. 4
			14	武 内 盛 直	54. 9. 7

### 33. 市議会議員

(昭和57年4月1日現在)

議席番号	氏 名	所属常任委員会	議席番号	氏 名	所属常任委員会
1	四 谷 与 一	教育民生	14	西 出 巖	産業経済
2	近 藤 平之助	◎教育民生	15	島 田 實 也	総 務
3	和 田 雅 弘	教育民生	16	武 内 盛 直	総 務
4	藤 田 直 治	教育民生	17	水 上 晟	産業経済
5	上 山 弥 栄	○建 設	18	川 村 音 一	教育民生
6	欠 員		19	山 内 清	○産業経済
7	横 山 定 衛	建 設	20	辻 一 敏	○教育民生
8	畔 川 利 通	◎総 務	21	石 田 己代治	建 設
9	山 岸 敏 夫	教育民生	22	欠 員	
10	廣 田 与三次郎	◎建 設	23	島 田 香	建 設
11	柳 原 藤四郎	◎産業経済	24	岡 田 開 蔵	○総 務
12	今井 三右衛門	産業経済	25	池 内 敏 雄	建 設
13	齊 藤 貞 夫	総 務	26	乾 吉 一	産業経済

(注) ◎印 委員長 ○印 副委員長



# 財 政

## 34. 昭和57年度一般会計予算

(単位：円)

歳 入		歳 出	
科 目	予 算 額	科 目	予 算 額
市 税	1,730,062	議 会 費	117,695
地 方 譲 与 税	94,000	総 務 費	814,244
自動車取得税交付金	80,000	民 生 費	1,146,968
地 方 交 付 税	1,819,000	衛 生 費	305,753
交通安全対策特別交付金	3,100	労 働 費	249,566
分 担 金 及 負 担 金	94,052	農 林 水 産 業 費	589,795
使 用 料 及 手 数 料	140,351	商 工 費	289,376
国 庫 支 出 金	781,609	土 木 費	1,198,463
県 支 出 金	592,450	消 防 費	193,735
財 産 収 入	56,386	教 育 費	935,396
寄 附 金	10,381	災 害 復 旧 費	225,110
繰 入 金	299,000	公 債 費	363,384
繰 越 金	100,000	諸 支 出 費	50,000
諸 収 入	440,294	予 備 費	4,000
市 債	242,800		
歳 入 合 計	6,483,485	歳 出 合 計	6,483,485

35. 昭和56年度一般会計歳入歳出決算

歳		入		
科	目	予 算 現 額	収 入 済 額	執 行 率 %
市	税	1,688,935	1,744,477	103.3
地 方	譲 与 税	94,000	91,877	97.7
	自動車取得税交付金	80,000	85,056	106.3
地 方	交 付 税	1,797,917	1,924,953	107.1
	交通安全対策特別交付金	2,954	2,954	1.0
	分担金及び負担金	90,375	83,923	92.9
	使用料及び手数料	124,887	125,859	100.8
国 庫	支 出 金	981,651	975,250	99.3
県	支 出 金	588,952	602,683	102.3
財 産	収 入	82,068	80,122	97.6
寄 附	金	33,013	32,000	96.9
繰 入	金	327,389	326,170	99.6
繰 越	金	121,700	121,700	1.0
諸 収	入	367,150	363,829	99.1
市 債		483,300	479,200	99.2
歳 入 合 計		6,864,291	7,040,053	102.6

36. 昭和57年度特別会計予算

(単位：円)

会 計 別	予 算 額
市有林造成事業会計	33,819
育英資金会計	39,237
国民健康保険事業会計	961,883
同 鹿谷直診	15,358
農業共済事業	84,876
土地地区画整理事業会計	442,189
下水道事業会計	1,854,301
簡易水道事業会計	91,890
水道事業会計(企業)	440,219

(単位：千円)

歳			出		
科	目	予 算 額	支 出 済 額	執行率 %	
議	会 費	110,236	109,896	99.7	
総	務 費	862,599	849,969	98.5	
民	生 費	1,125,473	1,106,476	98.3	
衛	生 費	295,940	292,193	98.7	
労	働 費	108,750	108,695	99.9	
農	林 水 産 業 費	662,405	660,226	100.0	
商	工 費	274,149	273,692	99.8	
土	木 費	1,233,256	1,218,729	98.8	
消	防 費	192,397	191,636	99.6	
教	育 費	1,462,907	1,451,017	99.2	
災	害 復 旧 費	201,897	201,534	99.8	
公	債 費	312,228	310,647	99.5	
諸	支 出 金	20,000	10,446	52.2	
予	備 費	2,054	—		
歳 出 合 計		6,864,291	6,785,156	98.8	

資料：総務課

## 37. 昭和56年度特別会計決算

(単位：冊)

会 計 別	歳 入	歳 出
特 別 会 計	2,473,724	2,448,713
市有林造成事業	32,223	32,223
育英資金	35,357	14,796
農業共済事業	72,796	49,285
土地区画整理事業	585,707	634,868
国民健康保険	846,157	823,645
同鹿谷直診	15,904	15,480
簡易水道事業	118,211	117,947
下水道事業	767,369	760,469
公営企業会計	2,637	321,848
水道事業 { 収益の収支	190,241	178,853
水道事業 { 資本の収支	122,396	142,995

資料：総務課

38. 昭和56年度市税収入及び市税負担状況

区 分 科 目	予 算 額	調 定 額	収 入 済 額	徴 収 率(%)	市 民 1 人 当 り 負 担 額	1 世 帯 当 り 負 担 額
市 税〔総額〕	1,688,935	1,758,695	1,744,477	99.2	57,249	227,016
市 民 税	833,362	876,926	871,144	99.3	28,545	113,196
固 定 資 産 税	552,949	563,597	555,992	98.7	18,346	72,750
軽 自 動 車 税	15,782	16,010	15,927	99.5	521	2,066
た ば こ 消 費 税	98,386	106,427	106,427	100.0	3,464	13,738
電 気 税	132,479	138,759	138,759	100.0	4,517	17,911
木 材 引 取 税	1,205	1,261	1,261	100.0	41	162
都 市 計 画 税	51,624	52,560	51,819	98.6	1,711	6,785
特 別 土 地 保 有 税	3,148	3,155	3,148	99.8	103	407

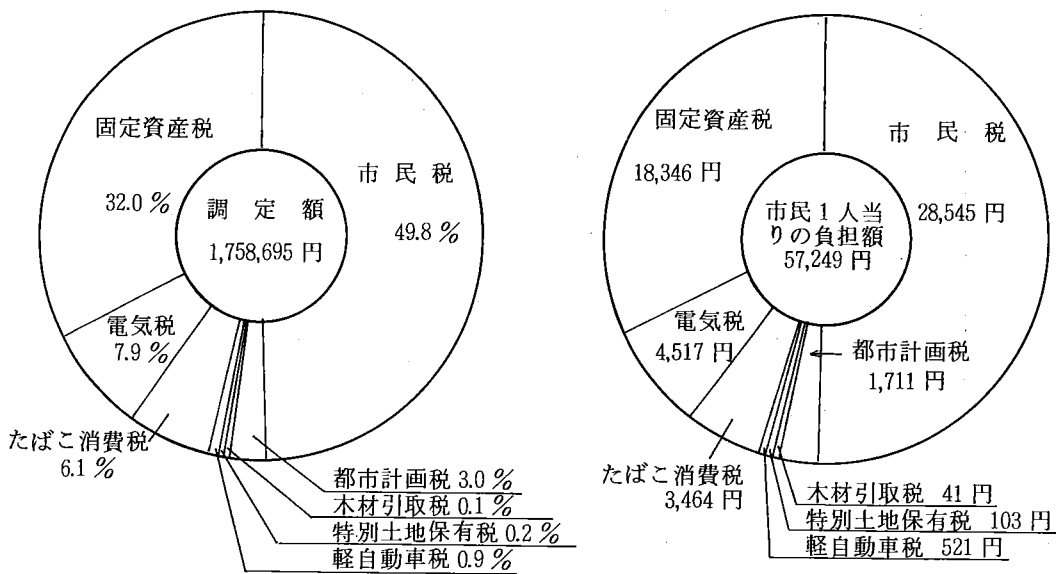

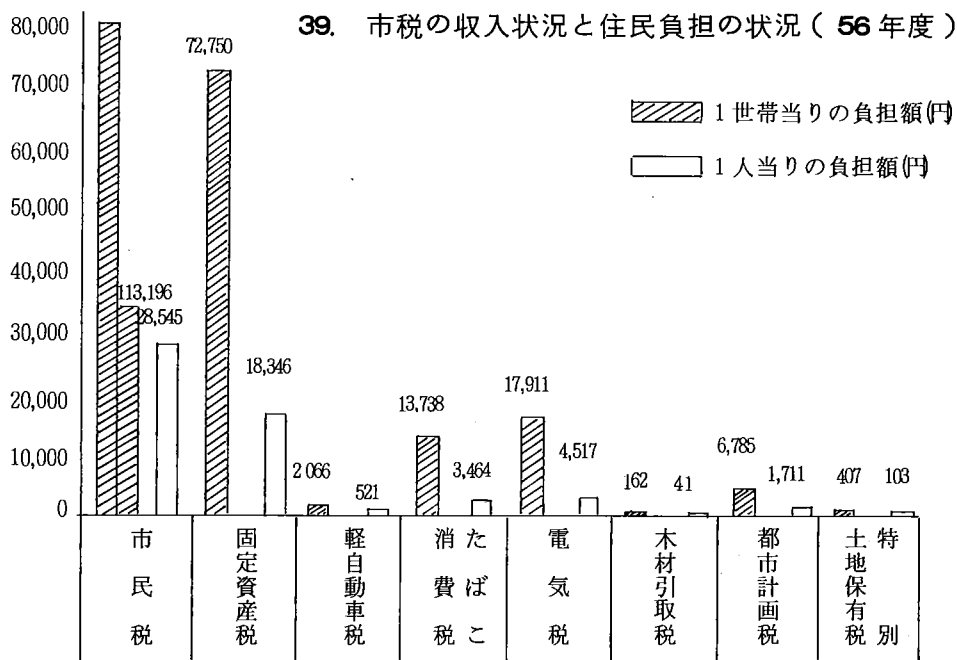

40. 市税の推移

年度	市税調定総額(円)	市民1人当り負担額(円)	1世帯当り負担額(円)
50	854,278	27,652	113,435
51	970,078	30,650	126,526
52	1,170,066	37,108	152,095
53	1,278,162	40,634	166,275
54	1,451,330	46,169	188,386
55	1,621,609	52,558	210,652
56	1,747,999	56,901	225,636

41. 市有財産の状況

(昭和56年度)

分類	土地	建物	分類	土地
教育施設	127,017	61,226	山林	12,437,955
福祉施設	8,808	7,497	砂防地	422,333
衛生施設	55,226	1,080	保安林	4,757,697
商工施設	0	752	有価証券	1,225
土木施設	104,354	6,168	基本現金	1,318,984
市役所その他	7,905	4,097	出資金	37,272
普通財産	87,166	3,051		
基金財産	4,890			

資料：総務課

# 教育文化

## 42. 教育委員

委員長 齊藤慶四郎  
 副委員長 笠松平左衛門  
 委員 宮本聞也  
 委員 深谷桂一  
 教育長 久保英一

## 43. 教育委員会事務局機構

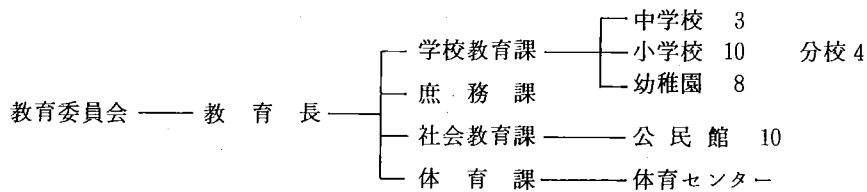

## 44. 学校別児童生徒数 (小・中学校)

(各年4月1日現在)

校別 年次	小 学 校											中 学 校			
	平泉寺	成南	成西	村岡	北谷	野向	荒土	北郷	鹿谷	三室	合計	南部	中部	北部	合計
53	94	680	709	348	22	66	174	198	217	87	2,595	467	623	314	1,404
54	102	719	738	380	17	64	194	213	215	92	2,734	442	549	306	1,297
55	96	728	716	406	13	67	204	223	207	91	2,751	440	569	284	1,293
56	100	747	689	430	13	80	217	227	202	95	2,800	436	550	286	1,272
57	98	740	691	468	13	88	225	240	204	98	2,865	426	574	281	1,281

資料：学校教育課

昭和57年4月1日 (単位：人)

校別 性別	小 学 校											中 学 校			
	平泉寺	成南	成西	村岡	北谷	野向	荒土	北郷	鹿谷	三室	合計	南部	中部	北部	合計
男	48	396	348	246	4	44	111	120	111	55	1,483	214	292	143	649
女	50	344	343	222	9	44	114	120	93	43	1,382	212	282	138	632
計	98	740	691	468	13	88	225	240	204	98	2,865	426	574	281	1,281

資料：学校教育課

#### 45. 中学校卒業生状況

(各年3月卒業生)

学校名 年次	勝山南部中		勝山中部中		勝山北部中		合 計	
	男	女	男	女	男	女	男	女
53	78	70	110	95	66	49	254	214
54	82	87	117	110	53	51	252	248
55	82	68	96	91	60	53	238	212
56	77	72	110	94	51	46	238	212
57	65	74	89	70	40	54	194	198

資料：学校教育課

昭和57年3月卒業生 (単位：人)

種 別	勝山南部中		勝山中部中		勝山北部中		計	
	男	女	男	女	男	女	男	女
卒 業 生	65	74	89	70	40	54	194	198
就 職 者	2	2	3	1	2	0	7	3
定時制進学者	4	7	3	7	3	6	10	20
進 学 者	59	65	83	62	35	48	177	175

資料：学校教育課

#### 46. 学 校 (教職員・生徒児童数)

昭和57年4月1日 (単位：人)

種 別	学 校 数	教 職 員			児 童 生 徒 数		
		総 数	本 務	養 職・学 栄 事 職・学 栄	総 務	男	女
小 学 校	13	154	135	19	2,865	1,483	1,382
中 学 校	3	70	64	6	1,281	649	632
高 等 学 校	2						
幼 稚 園	8	28	21	本 務 外 7	658	326	332

高等学校は定時制含む。

資料：学校教育課・各高等学校

47. 高等学校卒業生状況

昭和57年3月卒業生 (単位:人)

種別	勝山高		精華高		計	
	男	女	男	女	男	女
卒業生	146	161	42	101	188	262
県内就職	34	36	25	43	59	79
県外就職	13	21	8	24	21	45
進学者	78	102	8	30	86	132
自営・家事	0	1	1	2	1	3
その他	21	1	0	2	21	3

(定時制を含む)

資料:各高等学校

48. 高校卒業生男女別進路比較表

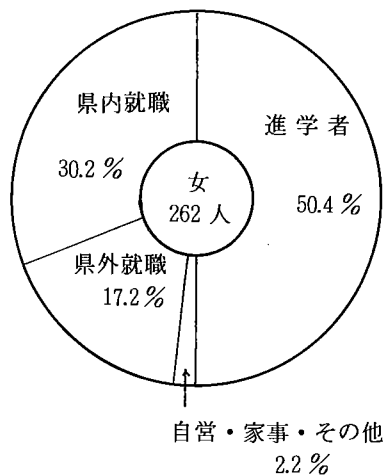
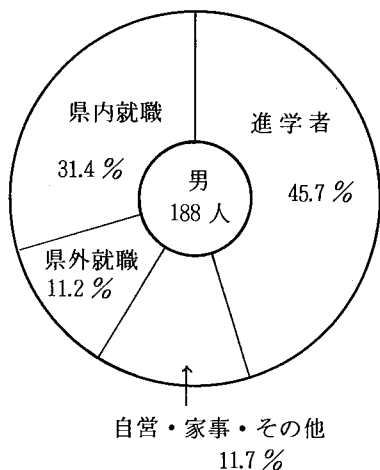

49. 幼稚園の幼児数・教職員数等

各年5月1日現在 (単位:人)

年次	幼稚園数	学級数	幼児数			教員数(本務者)			職員数(本務者)	教員1人あたり幼児数
			総数	男	女	総数	男	女		
52	9	22	629	310	319	25	—	25	3	25.2
53	8	22	645	327	318	25	—	25	5	25.8
54	8	22	677	341	336	25	—	25	5	27.1
55	8	22	707	357	350	26	—	26	5	27.2
56	8	23	712	361	351	27	—	27	5	26.4

資料:学校基本調査



### 50. 幼稚園年齢別幼児数

56年5月1日現在 (単位：人)

区 分	総 数	市 立			
		計	3 才	4 才	5 才
総 数	712	712	161	243	308
男	361	361	78	125	158
女	351	351	83	118	150

資料：学校基本調査

### 51. 公 民 館

各年4月1日現在

年 次	館 数	職員数	嘱 託
53	10	18	4
54	10	18	4
55	10	18	4
56	10	17	5
57	10	16	6

資料 勝山公民館

各年4月1日現在

年次	図 書 数	(左の内)
		県立図書館勝山配本書図書数
53	12,429	2,443
54	12,804	2,466
55	15,875	2,341
56	16,781	2,441
57	17,717	2,529

資料：勝山公民館

### 52. 教養娯楽と世帯 (NHK)

各年3月末日現在

年次	区 分	普通テレビ契約数	カラーテレビ契約数	合 計	普及率世帯数
53	テレビ契約数	791	6,440	7,231	7,693
	普及率	10.28 %	83.71 %	93.99 %	
54	テレビ契約数	877	6,625	7,502	7,687
	普及率	11.41 %	86.18 %	97.59 %	
55	テレビ契約数	655	6,659	7,314	7,665
	普及率	8.5 %	86.9 %	95.4 %	
56	テレビ契約数	620	6,716	7,336	7,647
	普及率	8.1 %	87.8 %	95.9 %	
57	テレビ契約数	560	6,799	7,359	7,686
	普及率	7.3 %	88.5 %	95.7 %	

資料：NHK福井放送局

53. 勝山市の文化財

区分	No.	分類号	種別	名称	指定番号
国 指 定	1	記念物 1	史跡	白山平泉寺城跡	
	2	〃 2	名勝	旧玄成院庭園	
	3	〃 3	天然記念物	あられがこ棲息地	
県 指 定	1	記念物 1	遺跡	三室遺跡（縄文時代）	
	2	有形文化財 1	彫刻	阿弥陀如来座像	
	3	〃 2	〃	地藏菩薩立像	
市 指 定	1	有形文化財 1	建造物	旧成器堂（1棟）	1
	2	〃 2	〃	旧成器堂門（1棟）	11
	3	〃 3	〃	旧成器土蔵（1棟）	12
	4	〃 4	〃	旧成器堂演武寮（1棟）	13
	5	〃 5	〃	旧備荒倉（1棟）	14
	6	〃 6	〃	木下家（1棟）	23
	7	〃 7	彫刻	岩屋観音菩薩像（2本）	2
	8	〃 8	〃	不動明王像（1本）	16
	9	〃 9	〃	小笠原礼法版木	29
	10	〃 10	〃	備荒倉扁額（1面）	15
				備荒倉扁額（1面）	
	11	〃 11	工芸品	毘沙門の金燈	24
	12	〃 12	〃	勝山製糸工場扁額（1枚）	31
	13	〃 13	考古資料	御物石器	19
	14	〃 14	〃	尖底深鉢（1個）	36
	15	〃 15	〃	深鉢（1個）	37
	16	〃 16	歴史資料	成器堂扁額（1枚）	32
	17	〃 17	〃	新建成器堂記扁額（1枚）	33
	18	〃 18	古文書	齊藤家文書（1括）	34
	19	〃 19	絵画	絵馬（16枚）	35
	20	無形文化財 1		長柄節	6
21	民族文化財 1		左義長	7	

指定年月日	所 在 地	管 理 者	備 考
s 10. 8. 27	平泉寺町平泉寺	平泉寺白山神社	
s 5. 10. 3	〃	平泉澄	
s 10. 6. 7	九頭竜川(勝山市)		
s 28. 3. 19	遅羽町ほうき	前川巧・斉藤弘	
s 52. 3. 10	平泉寺町平泉寺顯海寺	荻原観順	
s 52. 3. 10	〃	荻原観順	
s 47. 10. 26	元町1の19の24	天立満	
s 47. 4. 21	郡町2の5の20	今井三右衛門	
s 47. 4. 21	〃	〃	
s 47. 4. 21	荒土町布市	布市区長	
s 47. 4. 21	平泉寺町平泉寺	梅田治右エ門	
s 50. 10. 15	北郷町伊知地	木下泰男	
s 41. 10. 26	北郷町岩屋	岩屋観音奉賛会	
s 47. 4. 21	北谷町谷168字大西谷7	谷区長	
s 50. 10. 15	栄町3の1の19	松田裕志	
s 47. 4. 21	村岡町滝波	笠川馨	
s 47. 4. 21	平泉寺町平泉寺	梅田治右エ門	
s 50. 10. 15	本町2丁目毘沙門境内	毘沙門祭礼委員会	
s 54. 4. 5	元町1の9の5	久保興三兵衛	
s 47. 4. 21	北郷町伊知地	木下泰男	
s 54. 4. 5	元町1の5の16	勝山市教育委員会	
s 54. 4. 5	元町1の5の16	〃	
s 54. 4. 5	元町3の10の38	成器南小学校	
s 54. 4. 5	昭和町1の6の81	成器西小学校	
s 54. 4. 5	北谷町河合20の21	斉藤甚右衛門	
s 54. 4. 5	平泉寺町平泉寺	平泉澄	
s 44. 8. 20		長柄節保存会	
s 44. 8. 20	市内13区	各区長	2月最終 土・日曜日

区分	No.	分類号	種別	名称	指定番号	
市	22	民族文化財 2		滝波のお面さん祭り	8	
	23	〃 3		谷のお面さん祭り	9	
	24	〃 4		観音さまのおすすめ	10	
	25	〃 5		無尽(ムジン)さん	20	
	26	〃 6		いざり機・ボタン機	25	
	27	〃 7		走りゃんこ	40	
	28	〃 8		機業製品 絹紋倫子 KKクレープ 人絹生織見本フラット外4 絹紬紋付羽織 〃 袷着物 〃 〃 金沙長襦袢 絹茶羽織	42	
	指	29	記念物 1	旧跡	渡船場(4ヶ所) (イ) 小舟渡 (ロ) 比島の渡 (ハ) 鶉の島渡 (ニ) 箱の渡	3
		30	〃 2	天然記念物	西光寺の大スギ	4
		31	〃 3	〃	岩屋の大スギ	5
		32	〃 4	〃	松ヶ崎大榎	21
		33	〃 5	〃	法恩寺のねまり杉	22
		34	〃 6	〃	薬師の大イチョウ(1本)	38
		35	〃 7	史跡	泰澄母の墓所	17
36		〃 8	〃	柴田監物墓所	18	
37		〃 9	〃	勝山藩主小笠原家廟所	26	
38		〃 10	〃	谷の石畳道	30	
定	39	〃 11	〃	平泉寺墓地	27	
	40	〃 12	〃	紅梅塚・桜塚	28	
	41	〃 13	〃	伊知地古戦場	41	
	42	〃 14	名勝	竜谷公園(1ヶ所)	39	

指定年月日	所在地	管理者	備考
s 44. 8. 20	村岡町滝波 白山神社	滝波 区 長	2月11日
s 44. 8. 20	北谷町谷	谷 区 長	2月16日
s 44. 8. 20	遅羽町北山	北 山 区 長	2月20日
s 47. 4. 21	野向町北野津又142号	松 井 治	
s 50. 10. 15	元町1の9の11	ケイテ-株式会社	
s 56. 4. 7	元町1の1の1	市 消 防 団 長	
s 56. 4. 7	昭和町1の10の18	ケ イ テ - (株)	
s 56. 4. 7	〃	〃	
s 56. 4. 7	〃	〃	
s 56. 4. 7	栄町3の4の5	織 田 源	
s 56. 4. 7	元町1の5の23	森 下 い ね	
s 56. 4. 7	旭町2の1の16	橋 林 家	
s 56. 4. 7	〃	〃	
s 56. 4. 7	旭町1の3の9	鳥 山 トミ子	
s 41. 10. 26	北郷町森川地籍 遅羽町比島～村岡町滝波地籍 遅羽町中島～本町地籍 平泉寺町大渡～遅羽町下荒井地籍	勝 山 市	
s 41. 10. 26	鹿谷町西光寺18の1	西 光 寺 区 長	
s 41. 10. 26	北郷町岩屋	岩屋 観 音 奉 賛 会	
s 50. 10. 15	荒土町松ヶ崎小字門川7の13	渡 与 平	
s 50. 10. 15	勝山市170字奥山1の38	勝 山 市	
s 54. 4. 5	野向町薬師神谷	薬 師 神 谷 区 長	
s 47. 4. 21	下毛屋8字3番	下 毛 屋 区 長	
s 47. 4. 21	北谷町河合	山 田 幸 昭	
s 50. 10. 15	沢町1の2の3 開善寺境内	田 崎 儀 山	
s 50. 10. 15	北谷町 市道北谷7号線内	勝 山 市	
s 50. 10. 15	平泉寺町平泉寺	平 泉 寺 区 長	
s 50. 10. 15	野向町竜谷	竜 谷 区 長	
s 56. 4. 7	北郷町伊知地	伊 知 地 区 長	
s 54. 4. 5	野向町竜谷	竜 谷 区 長	

54. 勝山市の文化財（観光位置図）

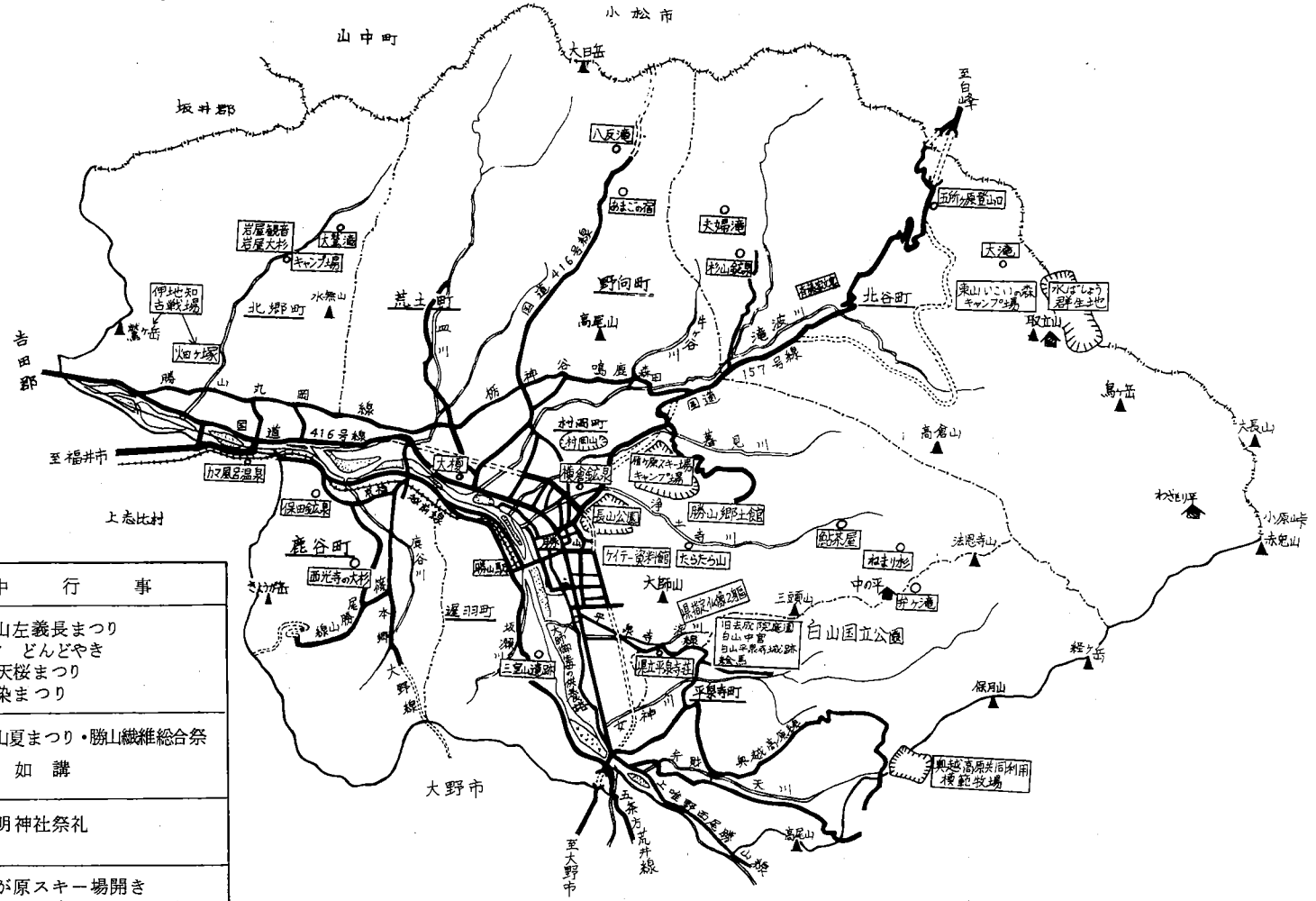

年 中 行 事	
春	2月最終 勝山左義長まつり 土・日曜日 " どんどやき 4月中旬 弁天桜まつり " 愛染まつり
夏	8月中旬 勝山夏まつり・勝山繊維総合祭 8月23日 頭 如 講 ~24日
秋	9月17日 神明神社祭礼 ~19日
冬	12月下旬 雁が原スキー場開き 1月第4日曜日 歳の市

# 農 業

## 55. 農家戸数と人口

(昭和55年2月1日農業センサスによる) 単位: 戸・人

年 別	農 家 戸 数	農 家 人 口			一 世 帯 当 り 世 帯 人 員
		総 数	男	女	
47	2,923	13,916	6,724	7,192	4.8
48	2,867	13,508	6,593	6,915	4.7
49	2,814	13,136	6,382	6,754	4.7
50	2,774	12,949	6,294	6,655	4.7
55	2,580	12,057	5,913	6,144	4.7

資料: 農務課

## 56. 農家人口と就業状態

(農業センサスによる) 単位: 人

年令区分	農 家 人 口			自 家 農 業 だ け に 従 事 し た 人	兼 業			仕 事 に な っ た 人	
	総 数	男	女		農 業 が 主	兼 業 が 主	兼 業 の み に 従 事		
総 数	12,057	5,913	6,144	2,559	303	4,836	886	996	
15 才 以 下	2,477	1,257	1,220	—	—	—	—	—	
16 才 以 上	9,580	4,656	4,924	2,559	303	4,836	886	996	
16 内 才 以 上 の 訳	16~29	2,285	1,241	1,044	225	3	1,010	561	486
	30~59	4,860	2,370	2,490	818	211	3,466	304	61
	60以上	2,435	1,045	1,390	1,516	89	360	21	449

資料: 農務課

## 57. 家畜飼養農家と家畜・家きん・頭羽数

56 年度

種 別	乳 用 牛	肉 用 牛	馬	豚	鶏
飼 養 農 家 数	7 戸	5 戸	1 戸	1 戸	7 戸
飼 養 頭 羽 数	2 8 6 頭	1 1 4 頭	1 頭	2 0 4 頭	13,050 羽

資料: 農務課

## 58. 3等裸米価格の推移

年 度	1 升 当 り	年 度	1 升 当 り	年 度	1 升 当 り
48	255.45 円	51	410.80 円	54	429.40 円
49	337.27 円	52	427.15 円	55	438.40 円
50	386.00 円	53	429.40 円	56	440.07 円

ただし 昭和56年度は玄米正味60キログラム1等米価格

資料: 農務課

59. 年次別産米売渡量

単位：t

年 度	事前売渡申込限度数量	政府 売 渡 量	受 渡 率 %
52	5,639	6,468	114.7
53	5,578	6,488	116.3
54	5,823	5,957	102.3
55	5,832	5,029	86.2
56	5,576	5,257	94.0

60. 専業・兼業別農家数

資料：農務課

(昭和55年2月1日農業センサスによる)  
単位：戸

総 数	昭和50.2.1	昭和55.2.1
	2,774	2,580
専 業	88	115
第一種兼業	342	144
第二種兼業	2,344	2,321

資料 農務課

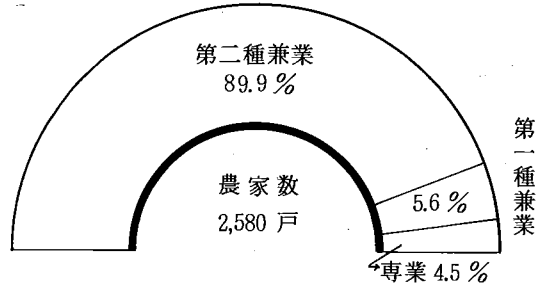

61. 経営耕地面積

(農業センサスによる)

面 積	農 家 数	農家一戸当り面積
総 数	2,580戸	77.4 a
田	2,558	75.0
畑	1,615	4.5
樹 園 地	33	12.7

資料：農務課

62. 経営規模別農家数

(農業センサスによる)単位：戸

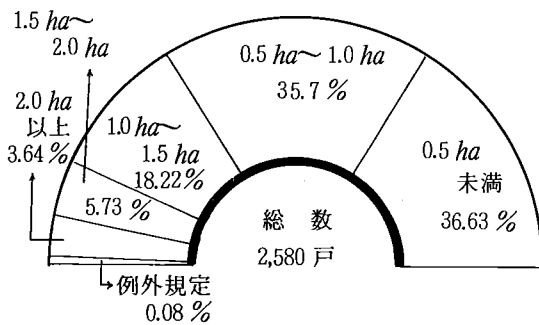

耕地区分	S 50.2.1	S 55.2.1
0.5 ha 未満	1,086	945
0.5 ha ~ 1.0 ha	1,050	921
1.0 ha ~ 1.5 ha	470	470
1.5 ha ~ 2.0 ha	110	148
2.0 ha 以上	58	94
例外規定	-	2
総 数	2,774	2,580

資料：農務課



63. 地区別農産物販売別農家数

(昭和55年2月1日農業センサスによる) 単位: 戸

地区別	項目別	総農家数	販売なし	50未	50万	100万	200以
				万円満	円未 100満	円未 200満	万円上
総	数	2,580	399	823	597	571	190
勝	山	301	51	68	73	69	40
平	泉 寺	290	17	66	72	108	27
村	岡	334	73	124	72	48	17
北	谷	122	54	59	7	2	—
野	向	226	8	46	67	83	22
荒	土	388	30	91	92	121	54
北	郷	317	49	139	71	46	12
鹿	谷	428	101	171	90	59	7
遅	羽	174	16	59	53	35	11

資料: 農務課

64. 地区別農用機械所有台数

(農業センサスによる) 単位: 台

地区別	動力耕うん機 農用トラクター		動力 防除機	田植機	稲麦用 動力刈取機	自脱型 コバイン	米麦用 乾燥機	農用 トラクト オ三輪車
	10PS 未満	10PS 以上						
勝	山	254	36	208	134	33	136	196
平	泉 寺	258	51	246	168	45	183	226
村	岡	313	29	270	140	76	150	247
北	谷	121	—	50	9	21	6	36
野	向	174	66	188	107	50	129	174
荒	土	258	116	263	232	23	216	328
北	郷	162	78	152	146	14	136	211
鹿	谷	324	48	212	118	89	144	306
遅	羽	173	24	126	89	19	78	167
共有	台数	102	87	91	208	18	155	11
総	数	2,139	535	1,806	1,351	388	1,333	1,902

資料: 農務課

65. 地区別農業状態

地区	区分	農家数	専業	兼	
				総数	第1種
総数		戸 2,580	戸 115	戸 2,465	戸 144
勝山		301	8	293	28
平泉寺		290	14	276	23
村岡		334	17	317	15
北谷		122	16	106	0
野向		226	8	218	13
荒土		388	17	371	36
北郷		317	12	305	9
鹿谷		428	17	411	14
遅羽		174	6	168	6

66. 作物別収穫(栽培)面積

年次	稲	麦類	雑穀	芋類	豆類
昭和35年	1,763.1	67.1	56.9	99.7	159.9
40年	1,787.0	3.0	25.0	47.0	110.0
45年	1,796.0	0	5.0	31.0	74.0
50年	1,459.0	0	4.0	19.0	32.0
55年	1,690.0	6.0	23.0	19.0	22.0

(昭和55年2月1日農林業センサスによる)

業 第2種	農家人口	経営耕地面積			
		総数	田	畑	樹園地
戸 2,321	人 12,057	a 199,618	a 191,898	a 7,302	a 418
265	1,472	21,528	20,174	1,353	1
253	1,384	29,043	27,499	1,365	179
302	1,523	19,569	19,066	500	3
106	399	4,328	3,468	658	202
205	1,095	22,215	21,767	438	10
335	1,845	37,530	37,123	407	—
296	1,543	22,182	21,401	770	11
397	1,906	27,827	26,695	1,121	11
162	890	15,396	14,705	690	1

資料：農務課

(各年農林業センサスによる) 単位：ha

工芸作物	野菜	花き類	飼料作物	その他	果樹類
176.1	242.9	0	7.2	31.9	4.0
95.0	128.0	0	0	4.0	0
45.0	116.0	0	4.0	1.0	4.0
18.0	80.0	4.0	15.0	3.0	1.0
30.0	109.0	4.0	8.0	1.0	2.0

資料：農務課

# 林業

## 67. 保有山林面積規模別農家数

地域別	規模区分	総数	0.1 } 1 ha	1 } 5 ha
総数		1,712	663	817
勝山		142	84	46
平泉寺		214	67	122
村岡		234	84	111
北谷		109	20	44
野向		160	57	86
荒土		173	64	84
北郷		201	85	97
鹿谷		326	131	157
遅羽		153	71	70

## 68. 林野総面積

昭和57年3月末日 単位：ha

経営形態別		林業の構成							
国営	2,335	針葉	人工林	8,703	広葉	人工林	1	未立木地	220
公営	3,234	樹林	天然林	268	樹林	天然林	10,196	特殊樹林	—
私営	14,299	竹林		12	伐採跡地		18	更新困難地	455
								原野	5

資料：林務課

(昭和55年2月1日農業センサスによる) 単位:戸

5 ~ 10 ha	10 ~ 20 ha	20 ~ 50 ha	50 ~ 100 ha	100 ha 以上
156	50	25	1	—
6	4	2	—	—
14	6	5	—	—
27	9	3	—	—
32	5	7	1	—
12	5	—	—	—
19	6	—	—	—
11	4	4	—	—
26	9	3	—	—
9	2	1	—	—

資料:農務課

### 69. 造林伐採面積

昭和56年度 単位:ha

区分	伐採面積	人口造林
総数	129,100	12600
国有林	400	400
県行造林	1660	1410
公団造林	400	40
公社造林	510	510
官行造林	0	0
市有林	448	448
部落、社寺、学校営	0	
会社、団体、その他	143	143
個人	4759	4759

資料:林務課

70. 地区別山林面積（個人保有林のみ）

地域別	区分	所有山林	貸付林分収林
総計		4,480	88
勝山		277	5
平泉寺		690	2
村岡		550	7
北谷		727	33
野向		402	37
荒土		391	4
北郷		428	—
鹿谷		743	—
遅羽		272	—

71. 市有林野の状況

昭和57年3月末日 単位：ha

年次	直営林	官行造林	県行造林	貸付地その他	計
53	1,097	404	206	40	1,747
54	1,112	403	206	42	1,763
55	1,122	403	206	42	1,763
56	1,109	403	206	42	1,760
57	1,111	403	206	40	1,760

資料：林務課

(昭和55年2月1日農業センサスによる) 単位:  $m^2$

借入林分収林	保有山林	人工林
31	4,423	2,239
—	272	125
7	695	433
19	562	359
—	694	343
2	367	178
3	390	162
—	428	154
—	743	350
—	272	135

資料: 林務課

## 72. 林産物

昭和56年度

区分	容 量	区分	容 量
用材	2,605 $m^3$	竹材	—
パルプ材	1,340 $m^3$	しいたけ	20,730 Kg
薪材	22 $m^3$	その他の特産物	15,119 Kg
木炭	600 俵		

資料: 林務課

# 事業所

## 73. 産業分類別事業所数・従業者数の推移（民営+公営）

産業分類	昭和47年		昭和
	事業所数	従業者数	事業所数
総数	2,312	15,217	2,174
A～C 農林水産業	6	15	9
D～M 非農林水産業	2,306	15,202	2,165
D～L 非農林水産業（M公務を除く）	2,212	14,090	2,075
D 鉱業	7	68	6
E 建設業	174	1,470	173
F 製造業	632	8,357	588
G 卸売・小売業	804	2,139	774
H 金融・保険業	26	211	28
I 不動産業	15	16	12
J 運輸・通信業	29	324	26
K 電気・ガス・水道業	5	75	5
L サービス業	520	1,430	463
M 公務	94	1,112	90

(注) 事業所統計調査

47年9月1日、50年5月15日、53年6月15日、56年7月1日現在



(単位：人)

50 年	昭 和 53 年		昭 和 56 年	
従業者数	事業所数	従業者数	事業者数	従業者数
13,196	2,168	13,519	2,254	14,439
44	12	50	16	78
13,152	2,156	13,469	2,238	14,361
12,021	2,067	12,370	2,142	13,226
67	4	43	3	49
1,711	186	1,563	214	1,617
6,073	601	6,441	649	7,136
2,208	764	2,215	755	2,363
237	28	269	25	250
12	10	10	8	11
272	24	319	24	267
74	5	70	4	42
1,367	445	1,440	460	1,491
1,131	89	1,099	96	1,135

資料：商工観光課

74. 昭和56年度事業所統計調査規模別産業大分類別事業所数及び従業者数

従業者規模 産業大分類	従業者数	事			
		計	1～4人	5～9人	10～19人
合計	14,439	2,254	1,717	274	142
鉱業	49	3	—	1	1
建設業	1,617	214	108	50	39
製造業	7,136	649	450	86	52
卸売業・小売業	2,368	756	654	82	12
金融保険業	255	26	13	3	6
不動産業	12	9	9	—	—
運輸通信業	407	35	21	4	3
電気ガス水道業	83	8	4	—	3
サービス業	2,119	518	436	41	24
農林水産業	110	19	10	6	2
国・公共企業体 地方公共団体	283	17	12	1	—

(昭和56年7月1日現在)

業 所 数						
20～29人	30～49人	50～99人	100～ 299人	300～ 499人	500～ 999人	1000人 以上
47	39	21	10	3	1	—
1	—	—	—	—	—	—
11	5	1	—	—	—	—
19	17	14	7	3	1	—
3	3	2	—	—	—	—
2	2	—	—	—	—	—
—	—	—	—	—	—	—
2	2	3	—	—	—	—
—	1	—	—	—	—	—
7	7	1	2	—	—	—
1	—	—	—	—	—	—
1	2	—	1	—	—	—

事業所統計は3年毎に実施している。(資料：商工観光課)

75. 市別 経営組織別事業所数および従業上の地位別従業者数

市名	事業所数	総従	
		業	
		総数	個人業主
福井県計	56,842	391,175	38,855
福井市	18,637	145,397	11,680
敦賀市	3,791	32,174	2,306
武生市	5,103	37,936	3,497
小浜市	2,672	16,641	1,812
大野市	2,823	18,876	2,007
勝山市	2,254	14,439	1,695
鯖江市	4,517	29,914	3,285
市計	39,797	295,377	26,282

市名	事業所数	民従業		
		業		
		総数	個人業主	家族従業者
福井県計	54,650	350,338	38,855	32,247
福井市	18,138	130,183	11,680	8,716
敦賀市	3,616	27,437	2,306	1,874
武生市	4,946	35,249	3,497	2,918
小浜市	2,549	14,504	1,812	1,630
大野市	2,713	17,134	2,007	1,727
勝山市	2,158	13,304	1,695	1,272
鯖江市	4,408	27,952	3,285	3,393
市計	38,528	265,763	26,282	21,530

(昭和56年7月1日現在)

業 者 数			
家族従業者	有給役員	雇 用 者	
		常 雇	臨 時
32,247	24,121	272,540	23,412
8,716	10,093	106,435	8,473
1,874	1,694	24,045	2,255
2,918	2,280	27,678	1,563
1,630	970	11,092	1,137
1,727	1,000	13,230	912
1,272	609	10,216	647
3,393	1,942	19,970	1,324
21,530	18,588	212,666	16,311

営 者 数			国・公共企業体 ・地方公共団体	
有給役員	雇 用 者		事業所数	従業者数
	常 雇	臨 時		
24,121	232,763	22,352	2,192	40,837
10,093	91,276	8,418	499	15,214
1,694	19,338	2,225	175	4,737
2,280	25,000	1,554	157	2,687
970	8,966	1,126	123	2,137
1,000	11,513	887	110	1,742
609	9,089	639	96	1,135
1,942	18,078	1,254	109	1,962
18,588	183,260	16,103	1,269	29,614

資料：商工観光課

76. 産業別就業人口

年次区分 産業分類別	昭和40年			昭和45年	
	総数	男	女	総数	男
総数	19,613	9,446	10,167	19,918	9,727
第一次産業	6,064	2,605	3,459	4,684	1,942
農業	5,953	2,506	3,447	4,578	1,851
林業・狩猟業	111	99	12	104	89
漁業・水産養殖業	0	0	0	2	2
第二次産業	8,642	3,873	4,769	9,949	4,694
鉱業	41	36	5	84	75
建設業	1,322	1,215	107	1,434	1,335
製造業	7,279	2,622	4,657	8,431	3,284
第三次産業	4,907	2,968	1,939	5,285	3,091
卸売業・小売業	1,723	945	778	1,926	1,034
金融保険・不動産業	197	139	58	228	153
運輸・通信業	609	532	77	601	530
電気・ガス・水道業	153	146	7	142	130
サービス業	1,803	870	933	1,997	925
公務	389	322	67	383	315
分離不能の産業	33	14	19	8	4

単位：人

年	昭和50年			昭和55年		
	総数	男	女	総数	男	女
10,191	17,385	9,190	8,195	17,816	9,526	8,290
2,742	3,113	1,267	1,846	2,636	1,054	1,582
2,727	3,022	1,194	1,828	2,564	996	1,568
15	78	66	12	63	52	11
0	13	7	6	9	6	3
5,255	8,621	4,591	4,030	8,875	4,776	4,099
9	64	56	8	45	40	5
99	1,863	1,660	203	1,868	1,688	180
5,147	6,694	2,875	3,819	6,962	3,048	3,914
2,194	5,651	3,332	2,319	6,305	3,696	2,609
892	2,098	1,141	957	2,414	1,348	1,066
75	287	174	113	320	189	131
71	650	563	87	646	562	84
12	122	114	8	120	111	9
1,072	2,054	983	1,071	2,366	1,131	1,235
68	407	340	67	434	354	80
4	33	17	16	5	1	4

(国勢調査による) 資料：商工観光課

# 工業

## 77. 最近10年の工業推移

(各年末現在)

種別 年別	福 井 県		勝 山 市	
	事業所数	従業者数	事業所数	従業者数
46	9,490	116,104	492	7,856
47	9,949	118,512	527	7,727
48	10,012	120,457	540	7,705
49	9,598	109,420	530	6,213
50	9,744	107,502	530	5,979
51	9,795	108,853	533	6,100
52	9,638	104,817	524	5,899
53	10,219	106,359	567	6,385
54	10,079	106,766	568	6,339
55	9,918	107,536	578	6,574
56	10,305	110,783	578	6,497

## 78. 産業分類別工業の概況

昭和56年工業統計調査による

産業中分類別	事業所数	従業者数			製造品出荷額等 万円	粗付加価値額 万円
		計	男	女		
総数	578	6,497	2,682	3,815	6,514,943	3,403,866
食料品	32	151	77	74	180,577	93,607
繊維工業	455	4,626	1,822	2,804	4,332,484	2,203,289
衣服その他の繊維	12	462	75	387	224,352	139,182
木材木造品	9	80	67	13	58,636	29,662
家具装備品	12	48	40	8	37,880	18,205
パルプ紙・紙加工品	3	4	4	0	1,440	916
出版印刷	5	40	24	16	28,088	15,531
化学工業	1	×	×	×	×	×
窯業・土石製品	19	208	162	46	271,364	149,912
鉄鋼	2	×	×	×	227,032	×
金属製品	9	56	49	7	40,318	20,355
一般機械器具	8	65	54	11	33,529	21,761
電気機械器具	7	184	47	137	135,394	40,950
精密機械器具	1	×	×	×	×	×
その他製品	3	11	4	7	4,780	2,901

(×) 1または2の事業所に属する数を秘匿とした。(資料：商工観光課)



## 79. 市町村別繊維産業製造出荷額（昭和55年）

（単位：万円）

市町村名	全工業	繊維関係				全工業対比
		繊維工業	衣服その他の繊維製品製造業	合計	構成比	
総数	117,556,593	38,522,578	2,625,826	41,148,404	100.0	35.0
福井市	26,887,584	11,139,438	621,011	11,760,449	28.6	43.7
敦賀市	14,404,965	77,393	77,761	155,154	0.4	1.1
武生市	16,482,159	3,676,871	429,141	4,106,012	10.0	24.9
小浜市	4,174,285	233,033	219,412	452,445	1.1	2.7
大野市	3,910,502	1,820,382	135,436	1,955,818	4.8	50.0
勝山市	6,220,064	4,116,519	147,886	4,264,405	10.4	68.6
鯖江市	15,540,695	6,265,902	92,467	6,358,369	15.5	40.9
美山町	396,748	149,368	16,605	165,973	0.4	41.8
松岡町	866,991	686,288	17,460	703,748	1.7	81.1
永平寺町	534,642	428,107	×	428,107	1.0	80.0
上志比村	204,655	176,888	20,249	197,137	0.5	96.3
和泉村	17,927	×	×	×		
三国町	661,437	156,411	61,423	217,834	0.5	32.9
芦原町	469,271	173,364	×	173,364	0.4	36.9
金津町	4,640,244	863,697	×	863,697	2.1	18.6
丸岡町	3,385,528	1,934,374	64,020	1,998,394	4.9	59.0
春江町	5,060,018	3,150,449	20,244	3,170,693	7.7	62.7
坂井町	1,759,596	313,252	131,273	444,525	1.1	25.3
今立町	3,104,767	1,834,174	35,614	1,869,788	4.5	60.2
池田町	466,649	251,178	10,651	261,829	0.6	56.1
南条町	280,030	133,093	36,057	169,150	0.4	60.4
今庄町	373,766	97,069	62,614	159,683	0.4	42.7
河野村	26,444	—	×	×		
朝日町	1,215,510	440,437	11,950	452,387	1.1	37.2
宮崎村	535,903	41,518	15,860	57,378	0.1	10.7
越前町	169,985	26,392	7,138	33,530	0.1	19.7
越廼村	122,810	×	6,100	6,100	0.0	5.0
織田町	993,789	97,026	124,407	221,433	0.5	22.3
清水町	412,438	149,956	7,846	157,802	0.4	38.3
三方町	1,312,092	×	75,359	75,359	0.2	5.7
美浜町	228,285	9,620	76,650	86,270	0.2	37.8
上中町	841,290	26,520	6,940	33,460	0.1	4.0
名田庄村	90,392	×	8,401	8,401	0.0	9.3
高浜町	1,630,845	40,015	70,133	110,148	0.3	6.8
大飯町	134,287	13,844	15,718	29,562	0.1	22.0

（注）この統計表中「×」は、1または2の事業所に関する数であるため秘匿し、申告書の秘密を保持した箇所を示すものである。

資料：商工観光課

80. 繊維工業業種別企業分布状況

業種 企業数 台数 地域	広巾織物		ねん糸		仮より		サイジング		※細巾織物		※組ひも	
	企業数	台数	企業数	台数	企業数	台数	企業数	台数	企業数	台数	企業数	台数
福井市	638	14,891	109	869	25	124	18	46	79	938	4	2,058
武生市	81	2,643	10	103	3	16	2	6	36	696	-	-
鯖江市	307	9,740	37	276	9	46	10	30	47	709	2	710
大野市	75	5,595	223	2,569	17	101	4	9	-	-	-	-
勝山市	321	9,628	103	1,145	14	150	8	18	-	-	4	1,110
足羽郡	23	441	22	164	1	4	-	-	-	-	-	-
吉田郡	448	10,263	25	160	14	47	9	17	19	104	-	-
坂井郡	414	11,016	103	888	19	96	14	31	658	5,228	5	716
今立郡	125	4,306	15	125	10	38	3	8	66	1,033	1	72
丹生郡	68	2,567	10	62	11	33	3	6	12	366	2	96
南条郡	-	-	2	36	-	-	-	-	2	70	-	-
敦賀市	-	-	-	-	-	-	-	-	-	-	-	-
小浜市 若狭	-	-	-	-	-	-	-	-	-	-	-	-
その他	34	475	-	-	-	-	-	-	-	-	1	437
合計	2,534	71,565	662	6,411	123	655	71	171	919	9,144	19	5,199
1企業当り 台数	28.2		9.7		5.3		2.4		9.9		273.6	
55年計	2,588	73,900	659	6,334	126	681	68	150	919	9,144	19	5,199

(昭和56年12月31日現在)

経編 メリヤス		丸編 メリヤス		横編 メリヤス		靴下編立		レース		染色 (織物)		染色 (繊維)		※縫製	
企業数	台数	企業数	台数	企業数	台数	企業数	台数	企業数	台数	企業数	台数	企業数	台数	企業数	台数
11	153	16	430	2	22	6	87	88	635	17	1,463	13	112	32	997
-	-	10	177	6	37	-	-	6	44	2	18	7	71	7	928
5	80	2	18	1	9	1	3	23	162	4	362	1	12	2	57
2	20	5	68	-	-	1	2	1	6	1	106	-	-	2	93
4	38	4	134	2	12	1	2	6	46	-	-	-	-	3	296
-	-	-	-	-	-	-	-	1	9	-	-	-	-	1	20
2	17	5	46	1	6	-	-	10	52	-	-	-	-	1	10
3	30	6	53	1	30	-	-	65	413	5	118	2	21	8	664
3	13	7	64	1	2	-	-	25	135	-	-	-	-	1	10
-	-	2	21	2	6	1	4	14	94	-	-	-	-	2	87
-	-	-	-	-	-	-	-	-	-	-	-	1	5	-	-
-	-	1	4	1	3	-	-	-	-	-	-	-	-	-	-
-	-	-	-	1	2	-	-	-	-	-	-	-	-	12	367
-	-	-	-	4	9	-	-	1	4	-	-	-	-	-	-
30	351	58	1,015	22	138	10	98	240	1,600	29	2,067	24	221	71	3,529
11.7		17.5		6.3		9.8		6.7		71.3		9.2		49.7	
32	353	61	994	24	150	12	112	193	1,232	27	1,750	27	237	70	3,686

資料：福井県中小企業情報センター ※は組合員のみ 各組合調

81. 県内規模別設備状況

(A) 広巾織物設備（地域別・規模別・企業数と織機台数）

台数別 地域別	総計		1～5		6～10		11～15		16～20		21～25	
	企業数 ・ 台数	企業数 台数	企業数 台数	企業数 台数	企業数 台数	企業数 台数	企業数 台数	企業数 台数	企業数 台数	企業数 台数	企業数 台数	
福井市	638	14,891	56	160	179	1,494	126	1,597	89	1,601	44	1,011
吉田郡	448	10,263	12	35	94	838	112	1,428	93	1,636	28	631
坂井郡	414	11,016	46	138	131	1,089	70	911	59	1,058	27	627
鯖江市	307	9,740	15	23	36	315	50	656	58	1,056	33	767
勝山市	321	9,628	3	10	88	790	95	1,208	63	1,103	16	373
足羽郡	23	441	2	6	6	52	7	88	2	35	1	22
大野市	75	5,595	1	3	5	43	8	103	7	126	7	166
今立郡	125	4,306	15	27	17	148	19	241	18	327	13	294
武生市 (南条含む)	81	2,643	4	14	11	108	27	347	12	202	4	95
丹生郡	68	2,567	7	18	9	67	12	152	10	176	3	71
敦賀市若狭 (その他含む)	34	475	16	38	4	32	2	25	3	57	1	25
総計	2,534	71,565	177	472	580	4,976	528	6,756	414	7,377	177	4,082
業者比率	100		7.0		22.9		20.8		16.3		7.0	
台数比率	100		0.7		7.0		9.4		10.3		5.7	
平均台数	28.2		2.7		8.6		12.8		17.8		23.1	

絹人絹登録織機  
綿スフ ”  
麻 ”  
毛 ”  
制限外届出織機

を合算した規模別織機台数を調査したもの  
織機台数は延べ台数

昭和 56 年 12 月末現在

26 ~ 30		31 ~ 50		51 ~ 100		101 ~ 200		201 ~ 500		501 以上	
企業数	台数	企業数	台数	企業数	台数	企業数	台数	企業数	台数	企業数	台数
35	986	59	2,235	27	1,892	19	2,499	3	842	1	574
27	772	42	1,639	33	2,144	6	744	1	396		
9	249	30	1,182	25	1,686	10	1,474	5	1,411	2	1,191
25	689	48	1,944	25	1,761	14	1,841	3	688		
11	312	17	664	19	1,295	3	416	3	981	3	2,476
2	56	1	32	2	150						
5	143	17	700	12	864	7	1,030	4	1,391	2	1,026
9	261	16	601	7	556	8	946	3	905		
6	171	10	359	2	171	3	405	2	771		
5	142	12	439	3	208	6	922	1	372		
2	58	6	240								
136	3,839	258	10,035	155	10,727	76	10,277	25	7,757	8	5,267
5.4		10.2		6.1		3.0		1.0		0.3	
5.4		14.0		15.0		14.4		10.8		7.4	
28.2		38.9		69.2		135.2		310.3		658.4	

資料：福井県織物構造改善工業組合

(B) 撚糸設備（地域別・規模別企業数と台数並錘数）

規模別 企業数 台数 市郡別	1～5台			6～10台			11～15台		
	企業数	台数	錘数	企業数	台数	錘数	企業数	台数	錘数
福井市	66	191	27,878	26	203	31,460	9	103	17,460
武生市	5	15	2,572	1	8	1,240	2	27	5,288
鯖江市	16	52	9,068	15	111	21,064	3	45	6,820
大野市	85	280	48,884	78	594	110,716	27	341	64,096
勝山市	42	152	29,348	41	314	59,564	6	76	13,740
敦賀市	2	6	1,188	1	8	860	—	—	—
足羽郡	10	32	6,128	7	49	8,500	2	25	4,280
吉田郡	12	35	6,024	9	68	12,608	3	36	6,080
坂井郡	45	133	23,216	33	273	48,650	15	204	35,812
今立郡	9	22	3,808	1	8	1,600	3	34	6,512
丹生郡	7	24	3,208	1	10	1,104	2	28	5,840
南条郡	—	—	—	1	10	2,000	—	—	—
計	299	942	161,322	214	1,656	299,366	72	919	165,928
比率%	45	15	14	32	26	26	11	14	14
平均 台、錘数		3	540		8	1,399		13	2,305
55年計	313	983	170,414	201	1,557	279,650	67	868	153,656

昭和 56 年 12 月末現在

16 ~ 20 台			21 台 以 上			合 計		
企 業 数	台 数	錘 数	企 業 数	台 数	錘 数	企 業 数	台 数	錘 数
4	69	12,484	4	303	51,384	109	869	140,666
—	—	—	2	53	8,520	10	103	17,620
2	38	7,280	1	30	6,000	37	276	50,232
10	183	36,008	23	1,171	223,776	223	2,569	483,480
3	50	10,000	11	553	99,220	103	1,145	211,872
—	—	—	—	—	—	3	14	2,048
3	58	9,720	—	—	—	22	164	28,628
—	—	—	1	21	4,200	25	160	28,912
5	106	19,706	5	172	32,344	103	888	159,728
—	—	—	2	61	11,824	15	125	23,744
—	—	—	—	—	—	10	62	10,152
—	—	—	1	26	3,360	2	36	5,360
27	504	95,198	50	2,390	440,628	662	6,411	1,162,442
4	8	8	8	37	38	100	100	100
	19	3,525		48	8,812		10	1,756
27	493	93,154	51	2,433	449,124	659	6,334	1,145,998

資料：福井県撚糸工業組合

## (C) 仮燃機設備 (地域別・規模別・企業数と台数並錘数)

昭和56年12月末現在

規模別 市郡別	1～5台			6～10台			11台以上			合計		
	企業数 台数 錘数	企業数	台数	錘数	企業数	台数	錘数	企業数	台数	錘数	企業数	台数
福井市	23	68	12,472				2	56	9,704	25	124	22,176
武生市	2	6	6,136	1	10	1,596				3	16	2,732
鯖江市	6	14	2,508	2	17	2,888	1	15	2,736	9	46	8,132
大野市	11	41	7,212	3	22	3,584	3	38	6,944	17	101	17,740
勝山市	7	23	3,860	2	15	2,680	5	112	19,594	14	150	26,134
坂井郡	12	32	5,680	5	41	6,920	2	23	4,144	19	96	16,744
今立郡	9	27	4,852				1	11	1,872	10	38	6,724
丹生郡	9	20	3,620	2	13	2,248				11	33	5,868
吉田郡	10	21	3,860	4	26	5,064				14	47	8,924
足羽郡	1	4	640							1	4	640
合計	90	256	45,840	19	144	24,980	14	255	44,994	123	655	115,814
比率%	73	39	39	16	22	22	11	39	39	100	100	100
平均 台・錘数		3	509		8	1,315		18	3,214		5	942
55年計	92	266	47,628	20	151	25,996	14	264	46,794	126	681	120,418

資料：福井県燃糸工業組合

## 82. 無杼織機の概況

昭和56年12月末日現在

地区	企業数	W・J・L	A・J・L	グリップパー	レピア	計
福井県	256	9,766	320	83	1,059	11,228
勝山市	22	1,041	3	53	208	1,305

資料：福井県織物構造改善組合



# 商業

## 83. 商業の実態

商業統計調査による

産業分類	商店数		従業員数(臨時含む)		年間販売額(円)			
	51年	54年	51年	54年	51年	54年	対比	
卸売業	40	38	142	142	263,469	363,659	138.0	
小売業	564	564	1,503	1,628	1,086,354	1,491,151	137.3	
小売業内訳	各種商品小売	-	2	-	×	-	×	-
	織物・被服・身廻品	95	88	266	238	202,733	236,715	116.8
	飲食料品小売	251	241	588	616	375,256	574,636	153.1
	自転車・荷車小売	19	22	57	×	31,073	×	-
	家具・建具小売	99	97	227	231	165,983	235,228	141.7
その他の小売	100	114	365	484	311,309	405,560	130.3	
飲食店	118	丙 95 丙2 34	278	丙 238 丙2 -	80,635	丙 106,812 丙2 -	- -	
総数	722	731	1,923	2,008	1,430,458	1,961,622	137.1	

・丙は飲食店(バー, キャバレー酒場を除く)・丙2は飲食店のうちバー, キャバレー, 酒場をいう。

(×)…… 1または2の事業所に属する数を秘匿とした。

## 84. 商店の規模別状況

昭和54年6月1日現在

産業分類	規模別人員							
	計	1~2	3~4	5~9	10~19	20~29	30~49	50~99
卸売業	38	15	16	5	2	0	0	0
小売業	564	401	105	40	10	4	3	1
小売業内訳	各種商品小売	2	2	0	0	0	0	0
	織物・被服・身廻品	88	59	20	7	1	1	0
	飲食料品小売	241	187	40	8	2	2	0
	自転車・荷車小売	22	14	4	4	0	0	0
	家具・建具小売	97	67	22	6	2	0	0
その他の小売	114	72	19	15	5	1	1	1
総数	602	416	121	45	12	4	3	1
飲食店	129	丙 62 丙2	25	7	1	0	0	0
			30	4	0	0	0	0

資料：商工観光課

## 85. 商業年間販売額の推移

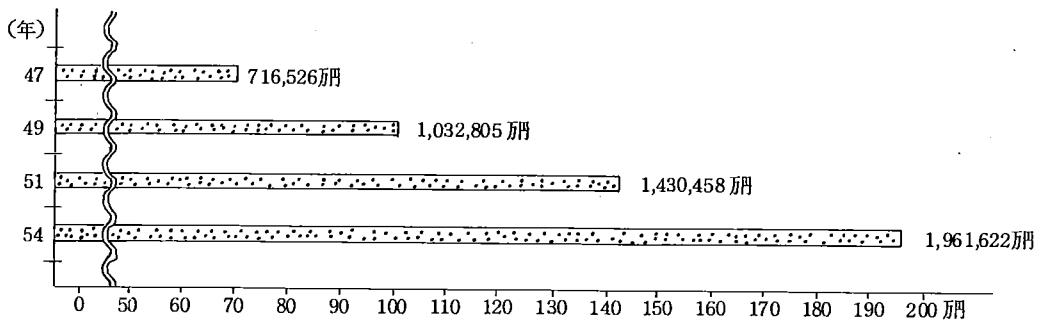

86. 県下七市の産業の概況

種 別 区 分	農 業 (昭和 55 年 2 月 1 日現在) 農業センサスによる			工 業
	農家戸数	農家人口	経営耕地面積	事業所数
福 井 県	54,013	255,382	4,506,869	10,305
福 井 市	9,087	44,003	764,811	2,130
敦 賀 市	2,430	11,141	145,546	326
武 生 市	4,117	20,483	365,495	831
小 浜 市	2,659	11,923	176,606	314
大 野 市	3,591	17,234	443,847	393
勝 山 市	2,580	12,057	199,618	578
鯖 江 市	3,131	15,763	245,548	1,906
市 計	27,595	132,604	2,341,471	6,478

(単位：万円)

(昭和55年12月31日現在)		商 業(昭和54年6月1日現在) 商業統計調査による(飲食店除く)		
従業者数	製造品出荷額等	商店数	従業者数	年間商品販売額
110,783	128,643,046	16,359	67,329	165,660,881
22,748	31,009,622	5,703	31,267	114,081,304
6,794	14,897,855	1,159	5,213	10,214,310
13,522	18,389,713	1,688	6,602	11,831,168
4,686	4,208,781	828	3,396	4,143,044
5,722	4,343,565	981	3,475	4,076,161
6,497	6,514,943	602	1,770	1,854,810
35,550	17,114,378	1,018	3,643	6,379,970
79,819	96,478,857	11,979	55,366	152,580,767

資料：商工観光課

# 市民所得

## 87. 勝山市の概況

年 度	所 得 額		対 前 年 度 比	
	市内純生産	分 配 所 得	市内純生産	分 配 所 得
51	31,072,414 <sup>冊</sup>	31,183,846 <sup>冊</sup>	- %	- %
52	35,629,896	35,276,625	114.7	113.1
53	40,707,078	38,145,500	114.2	108.1
54	44,380,936	43,419,312	109.0	113.8

資料：商工観光課

## 88. 1人当りの市（県，国）民所得

年 度	1人当りの市（県，国）民所得			格 差		
	市 (A)	県 (B)	国 (C)	対県(A)/(B)	対県(A)/(B)	(B)/(C)
51	1,008,762	1,128,242	1,218,097	89.4	82.8	92.6
52	1,148,440	1,220,366	1,334,928	94.1	86.0	91.4
53	1,242,889	1,317,032	1,442,113	94.3	86.2	91.3
54	1,411,047	1,428,913	1,533,604	98.7	92.0	93.2

資料：商工観光課

## 89. 関 連 指 標

項 目 \ 年 度	51	52	53	54
1人当りの市内純生産	122,661 円	140,652 円	160,694 円	175,197 円
就業者1人当りの市内純生産	1,977,623 円	2,344,843 円	2,712,720 円	2,964,460 円
1人当りの市民所得	1,008,762 円	1,148,440 円	1,242,889 円	1,411,047 円

資料：商工観光課

90. 昭和54年度主要項目別分配所得

項 目	金 額		対前年比	構 成 比		増 加 寄 与 率
	昭和53年度	昭和54年度		昭和53年度	昭和54年度	
総 市民所得（要素費用表示）	3,814,550	4,341,931	113.8	100.0	100.0	100.0
雇 用 者 所 得	2,553,181	2,857,155	111.9	66.9	65.8	57.6
財 産 所 得	299,816	421,433	140.6	7.9	9.7	23.1
企 業 所 得	1,064,718	1,211,125	113.8	27.9	27.9	27.8
（控除）産業活動によらな い財産所得の支払	103,165	147,782	143.2	2.7	3.4	8.5
（参考）法人所得 （配当控除前）	284,812	4,438,057	153.8	7.5	10.1	29.1

資料：商工観光課

91. 産業別市内純生産（帰属利子控除前）

（千円）

項 目	53 年 度	54 年 度	対前年度比	増加寄与率
総 額	42,299,674	45,824,538	108.3%	100.0%
第 1 次 産 業	2,357,587	2,407,078	104.8	3.2
（うち農業）	2,179,759	2,226,803	102.2	1.3
第 2 次 産 業	23,425,246	25,339,300	108.2	54.3
（うち建設業）	3,871,740	4,720,214	121.9	24.1
（うち製造業）	19,258,583	20,294,594	105.4	29.4
第 3 次 産 業	16,516,841	18,015,160	109.1	42.5
（うち卸・小売業）	4,575,508	5,192,092	113.5	17.5
（うちサービス業）	5,390,739	5,929,897	94.6	15.3

資料：商工観光課

# 社 会

## 92. 生活保護の状況

昭和56年度

年度	種 別	生活扶助	教育扶助	住宅扶助	医療扶助	葬祭扶助	委託事務費
52	人 員(人)	774	36	483	838	1	54
	保護費(千円)	17,684	169	1,389	44,158	20	3,448
53	人 員(人)	852	85	580	837	2	53
	保護費(千円)	20,733	344	1,562	43,513	66	3,778
54	人 員(人)	915	78	594	926	-	48
	保護費(千円)	23,328	440	2,226	49,829	-	3,478
55	人 員(人)	1,078	159	771	866	3	51
	保護費(千円)	27,004	763	3,254	66,816	207	4,259
56	人 員(人)	917	100	571	796	4	48
	保護費(千円)	24,277	538	1,996	68,975	302	40,100

資料：福祉事務所

## 93. 市 営 住 宅

(各年4月1日現在) 単位：戸

年 次	総 数	木造一種	木造二種	鉄筋二種	日雇住宅
53	110	50	32	24	4
54	134	50	32	48	4
55	135	50	33	48	4
56	135	50	33	48	4
57	130	50	28	48	4

資料：建設課

## 94. 年次別共同募金の状況

(単位：千円)

区 分	52	53	54	55	56
目 標 額	1,759	2,260	2,987	3,693	3,662
実 績 額	2,829	3,363	4,366	4,834	5,003
達成率(%)	160.8	148.8	146.1	130.8	136.6

資料：社会福祉協議会

95. 歳末たすけあい募金高(年次)

(単位：千円)

区 分	52	53	54	55	56
募 金 高	1,769	1,484	1,595	1,825	2,026

資料：社会福祉協議会

96. 国民年金加入状況

(昭和57年3月31日現在)

年 次	総 数	強 制 適 用	任 意 適 用
53	6,637	4,713	1,924
54	6,428	4,558	1,870
55	6,217	4,407	1,810
56	6,004	4,252	1,752
57	5,873	4,175	1,698

資料：市民課

97. 国民年金受給状況

(拠出年金 単位：千円)(昭和57年3月31日現在)

年次	総 数	老 令 年 金	母 子 年 金	障 害 年 金	寡 婦 年 金	遺 児 年 金	
53	受給者数	2,897	2,745	18	111	22	1
	受給年額	813,681,800	728,991,900	12,732,600	67,994,500	3,422,100	540,700
54	受給者数	2,296	2,144	22	104	25	1
	受給年額	542,845	473,332	10,339	55,912	2,800	462
55	受給者数	2,476	2,323	21	107	24	1
	受給年額	603,473	530,759	10,282	59,152	2,802	478
56	受給者数	2,688	2,539	20	107	21	1
	受給年額	639,783	566,343	9,814	60,228	2,919	478
57	受給者数	2,897	2,745	18	111	22	1
	受給年額	813,682	728,992	12,733	67,995	3,422	541

資料：市民課

98. 福祉年金の状況

昭和52年3月31日現在 (単位:千円)

年次	総額	老令年金	障害年金	母子年金	寡婦年金	
53	受給者数	2,309	1,984	92	32	200
	受給年額	477,894	417,129	46,677	14,088	964
54	受給者数	1,655	1,428	227	-	-
	受給年額	325,393	266,269	59,124	-	-
55	受給者数	1,554	1,329	225	-	-
	受給年額	370,116	299,775	70,341	-	-
56	受給者数	1,499	1,268	231	-	-
	受給年額	399,311	317,383	81,473	-	-
57	受給者数	1,289	1,058	231	-	-
	受給年額	364,905,260	277,005,360	87,900,000	-	-

資料:市民課

99. 教育福祉会館の施設

昭和57年4月1日現在

室名	収容人員	室名	収容人員
福祉事務所	人	展示ホール	人
心接室		公民館事務室	
面接室		図書室	
相談室		クラブ研修室	
娯楽室(閑)	112	郷土資料室	
桜の間(閑)	48	教養室(閑)	
蘭の間(閑)	42	第1研修室	120
社協喫茶		第2研修室	20
ロビー		第3研修室(閑)	49
ホール	630	第4研修室(閑)	42
身障者研修室		第5研修室	72
身障者図書室		視聴覚研修室	40
特別室		映写室	

資料:福祉事務所

100. 教育福祉会館利用状況

(昭和56年度)

月	件数	利用人員	月	件数	利用人員
56年4月	258	7,633	10月	252	7,756
5月	246	5,677	11月	260	8,486
6月	269	7,529	12月	215	5,157
7月	296	7,939	57年1月	160	4,151
8月	252	5,508	2月	186	3,621
9月	240	5,708	3月	281	5,763
合計				2,915	74,928

資料:福祉事務所



101. 市民会館の施設

昭和57年4月1日現在

室名	収容人員	室名	収容人員
楽屋(1・2)	20人	料理教室	30人
控室	5	大会議室	70
大ホール	726	会議室1	20
舞台	-	会議室2	20
ハワイエ	-	松の間	25
展示ホール	-	竹の間	20
講座室	15	梅の間	25
応接室	15		
結婚式場	挙式約30分 披露宴会場は上記の部屋を使用		

他に教育委員会事務室、下水道課事務室、食堂

資料：市民会館

102. 市民会館 利用状況

月数	有 料						免 除		合 計		
	全 額			割 引			申込 件数	収容人員	申込 件数	収容人員	金額(円)
	申込 件数	収容人員	金額(円)	申込 件数	収容人員	金額(円)					
56年4月	68	1,650	595,310	-	-	-	20	253	88	1,903	595,310
5月	73	1,864	677,530	-	-	-	20	259	93	2,123	677,530
6月	62	2,361	492,990	-	-	-	18	249	80	2,610	492,990
7月	67	1,498	421,580	1	200	13,140	27	2,160	95	3,858	421,580
8月	54	4,683	544,630	-	-	-	40	1,890	94	6,573	544,630
9月	75	2,942	604,130	-	-	-	39	1,379	114	4,321	604,130
10月	94	3,451	896,775	-	-	-	38	2,384	132	5,835	896,775
11月	72	3,669	724,420	-	-	-	39	5,678	111	9,347	724,420
12月	47	2,254	417,810	1	50	33,100	29	390	77	2,694	450,910
57年1月	44	1,083	205,770	-	-	-	17	128	61	1,211	205,770
2月	53	1,472	388,520	-	-	-	20	224	73	1,696	388,520
3月	63	3,309	932,400	1	200	35,500	31	908	95	4,417	967,900
合 計	772	30,236	6,901,865	3	450	81,740	338	15,902	1,113	46,588	6,970,465

資料：市民会館

103. 保育所の状況

公私の別	保育所名	幼 児 数			
		定員	総数	男	女
公	中央保育所	150人	91人	52人	39人
公	南保育所	120	80	37	43
公	北保育所	120	78	43	35
公	平泉寺保育所	45	32	14	18
私	ケイテール保育園	90	80	47	33
私	松文保育園	90	90	45	45
私	しろき保育園	120	110	63	47
私	やまぎし保育園	60	52	26	26
私	上野保育園	90	87	46	41
合	計	885	700	373	327

104. 児童センター

公私の別	センター	児 童 数			
		定員	総数	男	女
公	北児童センター	30	26	16	10
〃	南 〃	30	30	18	12
〃	西 〃	30	25	11	14

昭和57年4月1日現在

従事者数			建物面積	敷地面積
総数	職員数 (所長を含む)	用務員数		
15人	12人	3人	971.94 m <sup>2</sup>	1,464.58 m <sup>2</sup>
13	11	2	515.68	1,583.17
11	9	2	602.10	1,159.42
6	5	1	352.83	1,359.60
13	11	2	463.53	689.50
14	12	2	494.97	791.88
15	13	2	771.46	1,944.96
9	7	2	423.37	1,094.23
11	9	2	352.52	1,133.00
107	89	18	4,948.40	11,220.34

資料：福祉事務所

昭和59年4月1日現在

従事者数			建物面積	敷地面積
総数	職員数	用務員数		
4	4	0	324.39 m <sup>2</sup>	238.21 m <sup>2</sup>
4	4	0	344.07	540.81
4	4	0	353.73	1,040.11

資料：福祉事務所

# 保 險 衛 生

## 105. 国民健康保険加入状況

(年度別)

年 度	人 口 (人)		世 帯 数		加 入 率 (%)	
	総 数	加 入 者	総 数	加入世帯	人 口	世 帯 数
47	32,646	12,091	7,656	3,774	37.0	36.2
48	32,379	11,875	7,713	3,725	36.7	48.2
49	31,321	11,474	7,718	3,678	36.6	47.7
50	32,010	11,327	7,716	3,633	35.4	47.1
51	31,820	10,525	7,714	3,384	33.1	43.9
52	31,691	10,159	7,739	3,330	33.10	43.03
53	31,612	9,843	7,733	3,315	31.1	42.9
54	31,618	9,447	7,758	3,283	29.9	42.3
55	31,553	9,369	7,737	3,339	29.7	43.2
56	31,405	9,420	7,752	3,473	30.0	44.8

資料：保健衛生課

## 106. 保険税収納状況

(単位：千円)

年 度	調 定 額	収 納 額	収 納 率 %
52	2 2 1, 2 5 7	2 1 0, 7 4 6	9 5. 2 5
53	2 4 9, 3 5 2	2 4 0, 0 3 7	9 6. 2 6
54	2 6 1, 5 0 0	2 5 2, 9 7 9	9 6. 7 4
55	2 9 4. 6 7 9	2 8 5, 5 5 4	9 6. 9 0
56	3 3 4. 7 8 0	3 2 2, 2 5 4	9 6. 2 6

資料：保健衛生課

## 107. 法定伝染病発生死亡状況

種別 \ 年度	52	53	54	55	56
総 数	—	3	—	—	4
赤 痢	—	3	—	—	2
チ フ ス	—	—	—	—	2

資料：保健衛生課

108. 保険税負担額及び給付費用状況

昭和56年度

負担区分	保険税負担額	医療給付費用額			
		総額	市負担額	被保険者負担金	他方負担金
総額	334,780 円	981,233 円	683,565 円	217,269 円	80,399 円
一世帯当り	96,395 円	282,531 円	196,823 円	62,559 円	23,149 円
一人当り	35,539 円	104,165 円	72,565 円	23,065 円	8,535 円

109. 1人当りの医療費と保険税

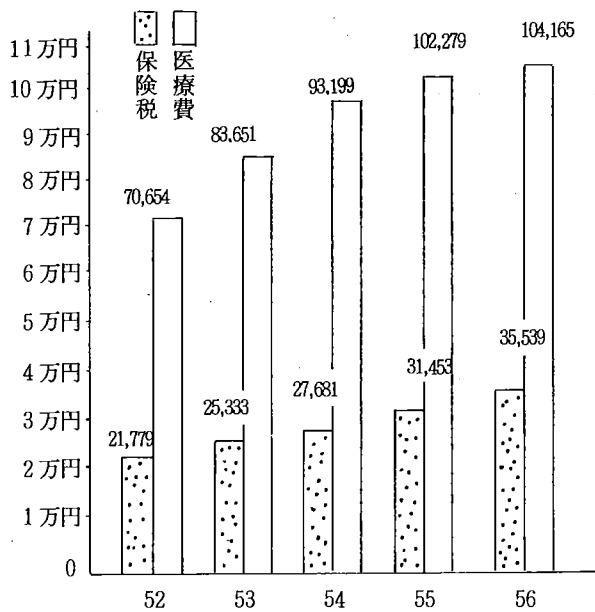

110. 汚物処理状況

(年度別) 単位: t

区分	塵芥処理	し尿処理
47	7,176	7,052
48	6,711	6,655
49	8,205	7,040
50	8,858	7,362
51	6,960	7,917
52	7,501	7,920
53	7,005	7,956
54	6,096	9,052
55	5,404	9,724
56	4,923	11,889

111. 環境衛生施設数

(各年4月1日現在)

年次	旅館	興業所	浴場	理容所	美容所	クリーニング	鉱泉	総数
53	56	1	10	50	47	25	1	190
54	47	1	9	49	48	26	1	181
55	44	1	9	49	49	28	1	181
56	44	0	9	50	49	30	1	183
57	41	0	8	49	48	29	1	176

簡易旅館を含む 資料: 勝山保健所

112. 医療関係施設

(昭和57年4月1日現在)

病 院	一 般 診 療 所	歯 科 診 療 所	助 産 所	保 健 所
2	16	6	0	1

資料：勝山保健所

113. 医療関係者

各年4月1日現在（就業者数） 単位：人

種別 \ 年度	52	53	54	55	56
医 師	26	26	27	25	29
歯 科 医 師	9	10	7	7	9
薬 剤 師	45	48	56	60	59
保 健 婦	7	9	7	7	7
助 産 婦	5	4	4	13	14
看 護 婦	39	42	47	45	46
准 看 護 婦	65	63	65	65	67
栄 養 士	10	16	15	15	16
診 察 X 線 技 師	5	6	6	6	6
検 査 技 師	4	6	6	7	7

資料：勝山保健所

114. 結核検診受診状況

(単位：人・%)

階層	種別 年度	対象人員	ツ反検査		B C G 接種			間接撮影	精密検査	
			受診者数	受診率	対象人員	受診者数	受診率	受診者数	受診者数	患者数
乳幼児	54	734	459	62.5	267	234	87.6	—	—	—
	55	677	409	60.4	266	255	95.9	—	—	—
	56	669	437	65.3	297	273	91.9	—	—	—
小学生	54	692	680	98.2	283	267	94.3	96	10	0
	55	718	712	99.1	237	230	97.0	61	14	0
	56	663	653	98.4	230	217	94.3	125	28	1
中学生	54	462	459	99.3	20	19	95.0	396	3	0
	55	415	407	98.0	45	43	95.5	265	8	0
	56	503	481	95.6	48	48	100.0	343	6	0
一般住民	54	15,728	—	—	—	—	—	4,355	122	1
	55	13,336	—	—	—	—	—	4,922	174	6
	56	11,144	—	—	—	—	—	4,967	128	2

資料：保健衛生課

115. 成人病検診受診状況

(単位：人)

種別 人員 年度	成人病検診		胃がん検診			婦人がん検診			
	対象人員	受診人員	受診人員	精検者数	患者数	受診人員	要治療者	精検者数	患者数
52年度	10,452	2,708	693	96	5	859	31	6	2
53年度	11,761	2,818	605	96	1	915	25	5	1
54年度	15,728	3,072	606	51	0	1,014	61	13	1
55年度	13,336	3,999	762	110	4	1,235	62	29	2
56年度	11,144	4,140	1,135	171	3	1,405	85	46	2

資料：保健衛生課

116. 予防接種の状況

(単位：人・%)

種別		年度別			53年			54年			55年			56年		
		対象者	接種者	受診率	対象者	接種者	受診率	対象者	接種者	受診率	対象者	接種者	受診率			
百日咳 ジフテリア 破傷風 (3種)	第1期	第1回	775	558	72.0	672	487	72.5	567	407	71.8	560	414	73.9		
		第2回	775	516	66.5	672	446	66.4	567	389	68.6	560	390	69.6		
		第3回	775	394	50.8	672	348	51.8	567	319	56.3	560	332	59.2		
	第2期	440	364	82.7	579	508	87.7	464	406	87.5	442	396	89.5			
ジフテリア 破傷風(2混)	第3期	394	381	96.7	443	434	98.0	434	424	97.7	411	402	97.8			
急性灰白髄 炎(生ワク チン)	第1回	784	437	55.7	735	375	51.0	741	424	57.2	671	420	62.5			
	第2回	657	422	64.2	609	390	64.0	612	384	62.7	612	432	70.5			
風疹	中3女子	248	215	86.7	212	199	93.8	212	212	100.0	158	139	87.9			
麻疹	昭和54年度より実施開始				489	236	48.3	335	248	74.0	372	283	76.0			
日本脳炎		3,176	2,194	69.1	3,216	2,157	67.1	2,945	1,868	63.4	2,839	1,858	65.4			
インフルエンザ		6,864	3,805	55.4	6,808	3,889	57.1	6,732	6,908	102.6	6,714	3,663	54.5			

資料：保健衛生課

117. 死因別死亡者数

(昭和56年1月～12月) (単位：人)

死因	死亡者数		
	男	女	計
脳血管疾患	25	34	59
悪性新生物	22	19	41
全心臓疾患	47	43	90
不慮の事故	12	2	14
肺炎及び気管支炎	7	4	11
高血圧	—	—	—
老衰	2	6	8
結核	—	—	—
自殺及び自傷	2	1	3
肝硬変症	2	1	3
その他の死因	6	6	12
合計	125	116	241

資料：保健衛生課



## 118. 国民健康保険病類別疾病

昭和56年度月平均費用額

疾病系統別	件数	費用額(円)
腸管伝染病	79	791,186
結核	42	1,294,686
法定届出伝染病	2	5,633
性病	5	35,630
蠕虫病	6	24,660
その他の伝染病	28	155,714
新生生物	46	6,002,543
内分泌・栄養及び代謝の疾患	145	2,609,173
血液及び造血器の疾患	69	1,946,610
精神障害	48	3,283,397
眼の疾患	402	2,215,861
耳の疾患	55	541,186
神経系の疾患	247	3,601,243
リューマチ性の疾患	3	13,636
高血圧症	407	5,549,307
虚血性・心疾患及び脳血管疾患	220	10,460,628
その他の循環器系の疾患	87	2,130,401
呼吸器系の疾患	597	4,662,499
歯の疾患	612	5,074,760
消化器系の疾患	412	6,646,689
腎炎・ネフローゼ及び泌尿器系の結石	73	3,986,406
男性性器の疾患	25	2,300,403
女性性器の疾患	49	464,763
その他の泌尿器系の疾患	41	1,373,015
妊娠・分娩及び産褥の合併症	16	327,147
皮膚及び皮下組織の疾患	242	1,985,573
筋骨格系及び結合組織の疾患	341	5,857,037
先天異常	-	-
周産期疾病及び死亡の主要原因	6	1,074,104
症状及び診断名不明確の状態	83	858,622
不慮の事故中毒及び暴力	197	5,149,872
特定疾患	47	1,755,739
合計	4,632	82,178,123

# 治安消防

## 警察

### 119. 刑法犯罪の発生、検挙の状況

昭和57年3月末日現在

区分	54			55			56		
	発生件数	検挙件数	人員	発生件数	検挙件数	人員	発生件数	検挙件数	人員
総数	96	54	36 (22)	142	136	95 (63)	139	125	67 (37)
殺人(含未遂予備)	0	0	0	0	0	0	1	1	1
強盗	0	0	0	0	0	0	0	0	0
失火	1	1	1	1	1	1	0	0	0
暴行	0	0	0	2	0	0	1	1	1
恐喝	0	0	0	0	0	0	0	0	0
傷害	5	5	6 (2)	4	3	4	2	2	2 (1)
詐欺	5	1	1	8	20	3	1	4	
横領	1	1	1	1	1	0	1	1	
窃盗	82	44	27 (20)	116	102	47 (38)	124	106	60 (36)
その他	2	2	0	10	9	40 (25)	9	10	3

( )内は犯罪少年

資料：勝山警察署

### 120. 最近の交通違反

年度別	総数	無免許運転	免許証不携帯	一時停止違反	積載乗車違反	飲酒酩酊運転	速度違反	その他
52	3,299	35	73	128	27	22	2,631	383
53	3,500	38	199	307	36	38	2,281	601
54	3,226	28	180	263	24	31	2,157	543
55	2,108	23	119	114	1	31	1,426	394
56	2,522	32	98	144	2	25	1,779	442

資料：勝山警察署

### 121. 交通事故

年度	種別	発生件数	死者	負傷者
52		75	0	103
53		83	1	81
54		81	2	101
55		106	0	138
56		75	4	96

資料：勝山警察署

122. 月別交通事故発生状況(人身事故)

(単位：件・人)

月 別	昭 和 54 年			昭 和 55 年			昭 和 56 年		
	件 数	死 者	傷 者	件 数	死 者	傷 者	件 数	死 者	傷 者
総 数	81	2	101	106		138	75	4	96
1 月	5		6	6		7	5		10
2 月	5		10	2		3	5		5
3 月	3		3	12		13	6		7
4 月	9	1	10	4		4	4		7
5 月	9		9	6		12	9		11
6 月	10		12	10		13	13		16
7 月	4		6	12		18	6		9
8 月	9		11	13		15	3		7
9 月	5	1	7	7		10	8	1	8
10 月	5		5	10		11	4	2	3
11 月	10		15	13		18	8	1	9
12 月	7		7	11		14	4		4

(注) 勝山警察署管内

資料：勝山警察署

123. 運転者年令別交通事故発生状況(人身事故)

(単位：件・%)

年令別	昭 和 54 年		昭 和 55 年		昭 和 56 年	
	件 数	構 成 比	件 数	構 成 比	件 数	構 成 比
総 数	81	100.0 %	103	100.0 %	75	100.0 %
16~20才	17	21.0	11	10.7	18	24.0
21~25才	12	14.8	18	17.5	15	20.0
26~30才	12	14.8	21	20.4	11	14.7
31~35才	11	13.6	13	12.6	11	14.7
36~40才	11	13.6	11	10.7	8	10.7
41~50才	8	9.9	15	14.6	8	10.7
51才以上	10	12.3	14	13.5	4	5.2

(注) 勝山警察署管内

資料：勝山警察署

124. 消防の機構

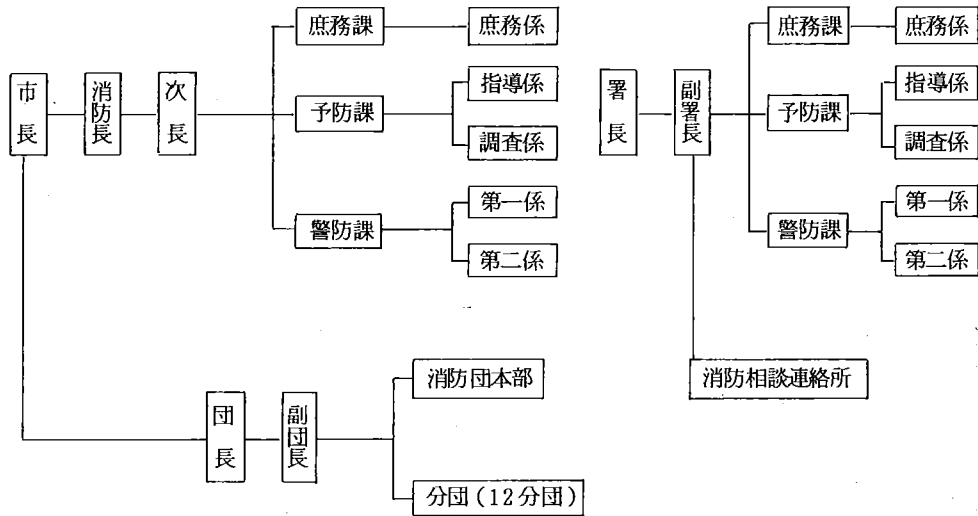

125. 消防職員の現勢及び配置

昭和57年4月1日(単位:人)

階級別		消防監	消防司令長	消防司令	消防司令補	消防士長	消防副士長	消防士	計	
区分										
定員									31	
現員			1	3	5	9	4	9	31	
消防署	庶務課		1	1				1	3	
		庶務係			(1)				(1)	
	予防課				1				1	
		指導係				1	1		1	3
		調査係				1	1	1	1	4
	警防課				1				1	
		第一係				1	3	1	3	8
第二係				1	3	2	2	8		

( )内の数は兼務

資料:消防署

126. 無線通信施設 (超短波)

昭和57年4月1日

基地局	移動局	携局
1	10	14

資料:消防署

127. 消防車輛等の所有数

昭和57年4月1日現在

性能別	管理区分	消防本部署	消防団	自衛(部落)消防ポンプ
普通ポンプ車		3	1	
水そう付ポンプ車		1		
小型動力ポンプ		2	13	86
小型動力ポンプ積載車		-	13	
救急車		2		
指令車		2		
その他		2		

資料：消防署

128. 消防水利現況

昭和57年4月1日現在

種別		総数
消火栓	上水道	397
	簡易水道	388
防火水槽	40㎡	81
	20㎡	33
	その他	36
ブール		12

資料：消防署

129. 火災件数(過去5ケ年)

区分 年度別	火災件数					焼損棟数			死傷者		焼失面積 (a)	損害額 (円)
	建物	車輛	林野	その他	計	全焼	半焼	部分焼	死者	傷者		
52	5		3		8	1		4	1		林野 152.0㎡ 221(a)	32,165
53	4		2	1	7	3		1			林野 764.0㎡ 62.4(a)	26,420
54	10		4	1	15	7	1	7		1	林野 1,281.0㎡ 2,020(a)	68,376
55	15	1	1	1	18	6	1	10	-	-	林野 850.0㎡ 18.0(a)	33,615
56	22	1	2	2	27	7	5	17	0	4	林野 1,733.0㎡ 2.0(a)	100,805

資料：消防署

130. 救急出動件数(過去5ケ年)

事故種別 年度別	交通	急病	運動競技	一般負傷	労働	自損	火災	水難	風水害	犯罪	その他	計
52	71	127	19	36	13	2		1			32	301
53	44	110	15	53	10	2	2	3		1	30	270
54	52	143	5	48	18		1	1			36	304
55	70	191	4	61	20	6	1	1		1	44	399
56	67	172	2	62	17	3	3	4		2	30	362

資料：消防署

# 生活環境

## 131. 交通災害共済年次別状況

年度	区分	住民人口 (人)	加入者数 (人)	加入率
47		33,177	11,488	34.6
48		32,679	11,849	36.3
49		32,478	14,407	44.4
50		32,271	16,294	50.5
51		31,022	17,022	54.9
52		31,859	17,889	56.2
53		31,666	19,134	60.4
54		31,493	19,706	64.5
55		31,475	20,602	65.5
56		31,415	19,932	63.4

## 132. 交通量調査

路線名	観測地点名	歩行者類	自転車類	荷車・牛馬車類	動力付二輪車類	自動車類			
						乗用自動車類			計
						軽自動車	乗用	乗合	
福井～勝山線	勝山市村岡町滝波	28	232	0	227	479	4,518	168	5,165
国道157号線	勝山市村岡町滝波	606	237	7	240	125	1,125	52	1,302
北谷道線	勝山市沢町1丁目	830	734	5	531	283	2,108	148	2,539
国道157号線	勝山市元町3丁目	447	441	0	315	454	4,203	207	4,864
市道勝山5号線	勝山市元町1丁目	1,050	838	0	401	319	1,008	1	1,328
昭和56年度	総計	2,961	2,482	12	1,714	1,660	12,962	576	15,198
昭和55年度	総計	2,963	2,231	3	1,471	1,638	13,043	623	15,304
昭和55年度を100として比較		0.99	1.11	4.00	1.16	1.01	0.99	0.92	0.99

県平均加入率	共済掛金 (円)	共済支給額 (円)	比率 (%)
42.0	5,169,600	2,160,000	42
46.9	5,332,050	2,855,000	54
51.4	6,483,150	2,530,000	39
56.8	7,332,300	3,123,000	43
61.1	7,659,900	3,194,000	42
62.6	8,050,050	3,841,000	48
65.9	8,610,300	5,912,000	69
68.7	8,867,700	7,040,000	79
69.5	9,270,900	6,300,000	68
70.6	8,969,400	12,365,000	138

資料：企画課

昭和57年3月31日現在

動 車 類							合 計	適 要
貨 物 自 動 車 類						合 計		
軽自動車	小型	貨客車	普通	特殊車	計			
1,133	1,084	1,786	1,038	204	5,245	10,410	勝山バイパスの一部完了により減少となる	
312	413	708	273	48	1,754	3,056	勝山バイパスの一部完成により増加した	
869	612	984	379	25	2,869	5,408		
1,361	1,028	1,723	545	193	4,850	9,714	南部、片瀬土地区画整理事業の完了による減少となる	
358	193	447	104	0	1,102	2,430		
4,033	3,330	5,648	2,339	470	15,820	31,018		
3,470	3,402	5,917	2,220	376	15,387	30,691		
1.16	0.97	0.95	1.05	1.25	1.02	1.01		

資料：企画課

133. 交通安全施設の状況

昭和57年3月31日現在

施設の種類	設置数		施設の種類	設置数	
	県及び 公安委員会	勝山市		県及び 公安委員会	勝山市
信号機	29基		中央帯		1.4 km
横断歩道	91か所		道路照明	586基	3基
交通規制	126.4 km		道路標識	678本	182本
歩道	17.6 km	22.4 km	視線誘導標	2,152本	213本
横断歩道橋	2か所		道路反射鏡	192本	329本
横断地下道	1か所		防護柵	26.6 km	2.9 km
自転車歩行者道	0.6 km		点字ブロック		140枚
車両停車帯	6か所		区画線	55.5 km	13.3 km

資料：企画課

資料：企画課

134. 公害発生施設届出状況

(1)大気汚染防止法によるばい煙発生施設

ボイラ		焼成炉 溶融炉		乾燥炉		電気炉		廃棄物 焼却炉		計	
工場数	施設数	工場数	施設数	工場数	施設数	工場数	施設数	工場数	施設数	工場数	施設数
33	43	1	1	1	1	1	2	2	5	36	52

資料：企画課

(2)大気汚染防止法による粉じん発生施設

堆積場		ベルト・コンベア		破砕機		ふるい		計	
工場数	施設数	工場数	施設数	工場数	施設数	工場数	施設数	工場数	施設数
5	7	5	9	5	8	-	-	5	24

資料：企画課

(3)水質汚濁防止法による特定事業場

排水量 50 m <sup>3</sup> /日以上	8	107
排水量 50 m <sup>3</sup> /日未満	99	

資料：企画課

(4)福井公害防止条例による悪臭に係る届出状況

	工場数	特定施設総数
飼養施設		24
飼料調理施設		-
ふん尿処理施設		20
合計	18	44

資料：企画課



(5)福井県公害防止条例による地下水取届出状況

1,000 ㎡以上	2,000 ㎡以上	3,000 ㎡以上	4,000 ㎡以上	5,000 ㎡以上	6,000 ㎡以上	7,000 ㎡以上	8,000 ㎡以上	9,000 ㎡以上	10,000 ㎡以上	計
7	3	1	1	1	-	-	-	-	1	14

資料：企画課

(6)騒音規制法による届出状況

(7)振動規制法による届出状況

区 分	特定工場等 総 数	特定施設 総 数	区 分	特定工場等 総 数	特定施設 総 数
金 属 加 工 機 械			金 属 加 工 機 械	1	2
空 気 圧 縮 機 等	13	32	圧 縮 機	1	4
土 石 用 破 碎 機 等	2	6	破 碎 機 等	2	34
織 機	85	5,483	織 機	69	5,212
建設用資材製造機械			コンクリート等 ブロックマシン		
穀物用製粉機			木材加工機械	2	3
木材加工機械	6	30	印刷機械		
折 紙 機			ゴム練用又は合成 樹脂用ロール機		
印刷機械	3	15	合成樹脂用射出成形機	1	2
合成樹脂用射出成形機	1	1	鋳型造形機		
鋳型造形機			合 計	76	5,257
合 計	110	5,597			

資料：企画課

資料：企画課

# 建設

## 135. 道路の状況

毎年4月1日現在(単位:m)

	総延長	国 道	県 道	主要地方道	市 道
52	420,612	21,292	57,694	24,013	317,613
53	470,619	21,292	103,523	24,537	321,267
54	431,205	23,022	65,246	24,537	318,400
55	438,468	23,022	72,551	24,537	318,358
56	438,468	23,022	72,551	24,537	322,042

資料：建設課

492.1

## 136. 国道整備状況

昭和56年8月現在

路線名	実延長	改 良 済		舗 装 済		自動車交通不能区間		歩道等設置延長	摘 要
		延長	率	延長	率	延長	率		
157号	23.0	23.0	100	23.0	100	-	-	7.0	
416号	18.3	11.4	62.3	14.9	81.4	2.4	13.1	3.2	
計	41.3	34.4	83.3	37.9	91.8	2.4	5.8	10.2	

資料：建設課

## 137. 主要地方整備状況

昭和56年8月現在

路線名	実延長	改 良 済		舗 装 済		自動車交通不能区間		歩道等設置延長	摘 要
		延長	率	延長	率	延長	率		
福勝井山線	1.2	1.2	100	1.2	100	-	-	1.1	
勝丸山岡線	5.1	2.1	41.2	5.1	100	-	-	0.7	
大野勝山線(仮名)	5.9	5.3	89.8	5.9	100	-	-	0	
計	12.2	8.6	70.5	12.2	100	-	-	2.3	

資料：建設課

138. 一般県道整備状況

昭和56年8月現在

路線名	実延長	改良済		舗装済		自動車交通不能区間		歩道等設置延長	摘要
		延長	率	延長	率	延長	率		
栃森 鹿田線	9.9	4.1	41.4	9.5	96.0	-	-	0	
篠尾 山線	6.9	4.1	59.4	6.0	87.0	0.6	8.7	0	
勝山停車場線	1.4	1.4	100	1.4	100	-	-	0.4	
平泉寺線	3.2	1.0	31.3	3.2	100	-	-	0	
南六呂師 下荒井線	0.2	0	0	0	0	-	-	0	
谷北六呂師線	7.5	0.3	4.0	7.5	100	-	-	0	
藤下 荒井線	11.4	9.5	83.3	11.0	96.5	-	-	0.8	
平大 泉寺渡線	3.3	1.0	30.3	3.3	100	-	-	0.2	
五条方 松原勝山線	0.7	0.7	100	0.7	100	-	-	0	
奥越高原線	8.5	4.1	48.2	4.1	48.2	-	-	0	
上唯野 西尾勝山線	2.9	0.8	27.6	1.0	34.5	-	-	0	
本大 郷野線	3.6	2.0	55.6	1.7	47.2	1.5	41.7	0	
一般県道計	59.5	29.0	48.7	49.4	83.0	2.1	3.5	1.4	

資料：建設課

139. 市道整備状況

区分	路線数	実延長	改良済		舗装済		自動車交通不能区間		歩道等設置延長
			延長	率	延長	率	延長	率	
1級	43	41.2	34.0	82.5	31.8	77.1	0.6	1.4	3.2
2級	49	45.0	30.3	67.3	33.3	74.0	1.8	4.0	0.4
その他	771	245.8	119.4	48.5	135.0	54.9	31.6	12.8	3.1
計	863	332.0	183.7	55.3	200.1	60.2	34.0	10.2	6.7

資料：建設課

140. 橋梁の状況

昭和56年4月1日

種 別	総 数		橋 長			
			15 m 未 満	15 m ~ 30 m	30 m ~ 100 m	100 m 以 上
総 計	橋 数	312	272	31	8	1
	総 延 長	2,350	1,345	578	304	123
永 久 橋	橋 数	289	254	26	8	1
	総 延 長	2,155	1,231	497	304	123
木 橋	橋 数	23	18	5	-	-
	総 延 長	195	114	81	-	-

資料：建設課

141. 普通世帯住居の種類・住宅の所有関係別住居の状況

昭和55年10月1日現在(単位：人・室・畳)

区 分	住 宅 に 住 む 普 通 世 帯							その他の 普通世帯 の世帯
	総 数	主 世 帯					間借りの 2人以上 の世帯	
		計	持 ち 家	公営・公 団・公 社 の 借 家	民営借家	給与住宅		
世 帯 数	7,642	7,625	6,962	221	343	99	17	5
世 帯 人 員	30,618	30,561	28,737	635	933	256	57	17
1世帯あたり人員	4.01	4.01	4.13	2.87	2.72	2.59	3.35	3.40
1世帯あたり室数	5.99	6.00	6.27	2.82	3.35	3.36	2.29	
1世帯あたり畳数	40.1	40.2	42.2	15.8	20.5	20.9	16.6	
1人あたり畳数	10.0	10.0	10.2	5.5	7.5	8.1	4.9	

資料：55年国勢調査

# 都市計画

## 142. 都市計画用途指定地域

計画決定年月日：昭和49年11月5日（単位ha）

区 分	面 積
第 1 種 住 居 専 用 地 域	4 7. 9
第 2 種 住 居 専 用 地 域	1 1 6. 1
住 居 地 域	2 1 1. 0
近 隣 商 業 地 域	4 1. 1
商 業 地 域	1 4. 4
準 工 業 地 域	1 0 1. 1
工 業 地 域	1 4 4. 1
工 業 専 用 地 域	1 4. 4
総 計	6 9 0. 1

資料：都市計画課

## 143. 防火地域

計画決定年月日：昭和50年4月1日（単位ha）

区 分	面 積
防 火 地 域	-
準 防 火 地 域	6 1. 0
総 計	6 1. 0

資料：都市計画課

## 144. 都市計画道路

各年4月1日現在

街路数	計画決定 総延長	実 施 状 況					
		舗 装 済		改 良 済 (暫定断面完成を含む)		未 施 行	
13 路線	33,780 m	8,680 m	25.7%	11,740 m	34.8%	13,360 m	39.5%

資料：都市計画課

145. 都市公園

昭和57年4月1日現在

番号	公園名	種別	計 画 決 定		設置面積 (ha)
			面積 (ha)	年 月 日	
1	弁天緑地	緑地	28.5	昭和47年3月28日	2.4
2.2.1	後町公園	児童	0.18	昭和41年7月13日	0.18
2.2.2	北部第1公園	児童	0.20	昭和45年6月30日	0.20
2.2.3	北部第2公園	児童	0.20	昭和45年6月30日	0.20
2.2.4	北部第3公園	児童	0.52	昭和45年6月30日	0.52
2.2.5	北部第4公園	児童	0.19	昭和45年6月30日	0.19
2.2.6	南部第1公園	児童	0.21	昭和47年4月6日	0.21
2.2.7	南部第2公園	児童	0.48	昭和47年4月6日	0.48
2.2.8	南部第3公園	児童	0.20	昭和47年4月6日	0.20
2.2.9	南部第4公園	児童	0.26	昭和47年4月6日	0.26
2.2.10	立川第1公園	児童	0.10	昭和49年4月13日	0.10
2.2.11	立川第2公園	児童	0.14	昭和49年4月13日	0.14
2.2.12	昭和町公園	児童	0.14	昭和49年4月13日	-
2.2.13	刀清水公園	児童	0.41	昭和53年2月7日	0.41
2.2.14	元町第2公園	児童	0.10	昭和55年4月21日	-
2.2.15	片瀬第1公園	児童	0.30	昭和56年3月30日	-
2.2.16	片瀬第2公園	児童	0.31	昭和56年3月30日	0.31
3.3.1	中央公園	近隣	0.97	昭和50年8月5日	0.97
3.3.2	滝波公園	近隣	1.0	昭和53年2月21日	1.0
5.5.1	長山公園	総合	10.9	昭和33年3月29日	8.7
-	元禄公園	幼児	-	-	0.03
種別 の 計	緑地	1	28.5		2.4
	総合公園	1	10.9		8.7
	近隣公園	2	1.97		1.97
	児童公園	16	3.94		3.40
	幼児公園	1	-		0.03
合 計		21	45.31		16.50

資料：都市計画課

146. 土地地区画整理事業

昭和56年4月1日現在(単位ha)

事業名	施行方法	面積(ha)	施行年度
後町土地地区画整理事業	個人施行	2.8	昭和40年度～昭和41年度
北部土地地区画整理事業(第1工区)	市施行	26.0	昭和41年度～昭和48年度
北部土地地区画整理事業(第2工区)	"	7.5	昭和41年度～昭和47年度
南部土地地区画整理事業	"	38.0	昭和45年度～昭和51年度
昭和町土地地区画整理事業	個人施行	0.9	昭和47年度～昭和48年度
上後土地地区画整理事業	市施行	8.0	昭和48年度～昭和51年度
滝波土地地区画整理事業	組合施行	43.5	昭和48年度～昭和54年度
元禄土地地区画整理事業	市施行	8.9	昭和52年度～昭和58年度
片瀬土地地区画整理事業	"	20.1	昭和53年度～昭和58年度
新保土地地区画整理事業	組合施行	39.8	昭和55年度～昭和60年度

資料：都市計画課

# 上水道

## 147. 水道普及状況 (過去10ケ年)

年 別	給水区域内の 総 戸 数	給 水 戸 数	給 水 人 口	総 人 口	普 及 率
47	4,435	4,092	17,401	32,462	92.3
48	4,566	4,246	17,624	32,360	93.0
49	4,579	4,385	17,950	32,159	95.8
50	5,860	4,472	18,351	32,010	76.3
51	5,629	4,584	18,718	31,820	81.4
52	5,625	4,709	19,341	31,691	83.7
53	5,802	4,796	19,397	31,652	82.7
54	6,066	4,890	19,816	31,591	80.6
55	6,172	4,941	20,024	31,413	80.1
56	6,258	5,079	20,468	31,275	81.2

資料：上水道課

## 148. 水道給水状況

(単位m<sup>3</sup>)

年 別	使 用 量				
	総 量	家 庭 用	営 業 用	会 社 団 体 用	そ の 他
47	1,298,272	691,255	132,366	157,890	316,761
48	1,441,447	811,693	165,168	199,443	265,143
49	1,600,658	831,172	155,736	334,385	279,365
50	1,780,792	889,445	163,192	507,120	221,035
51	1,822,166	926,019	169,075	448,867	278,205
52	1,828,059	1,030,310	183,519	331,498	282,732
53	1,748,881	1,104,242	189,848	216,827	237,964
54	1,830,392	1,125,912	200,160	257,756	246,564
55	1,934,398	1,134,309	156,149	301,936	342,004
56	1,926,812	1,164,238	193,610	284,240	284,724

資料：上水道課

# 下水道

## 149. 下水道計画概要

項目	全体計画	計画決定	事業認可(第1期事業)
行政区域面積	253.32 km <sup>2</sup>		
計画区域面積	829.8 ha	547 ha	275 ha
排除方式	分流式		
計画処理人口	21,550 人	17,097 人	11,373 人
計画汚水量(日最大)	25,981 m <sup>3</sup> /日		9,748 m <sup>3</sup> /日
終末処理場	1ヶ所		
処理能力(日最大)	26,000 m <sup>3</sup> /日		13,000 m <sup>3</sup> /日 (設備6,500m <sup>3</sup> /日)
中継ポンプ所	4ヶ所		
処理方式	標準活性汚泥法		
管渠延長(汚水)			73,163 m
概算事業費			11,456 百万円

資料：下水道課

## 150. 事業実施状況

昭和57年3月末日

管渠布設 23,521 m

布設済率 32.1 %

浄化センター建設

基本・実施設計 一式

流入・放流渠 367.8 m

用地買収 38,037 m<sup>2</sup>

## 151. 都市下水路

名称	着工・完成年度	計画排水面積	水路延長
俣川下水路	昭和39年度～ 昭和51年度	102.7 ha	1,440 m

資料：下水道課



# 労働

## 152. 一般職業紹介状況

(年次別) 単位 人

年	新規求職申込件数			新規求人申込件数			一般就職件数		
	計	男	女	計	男	女	計	男	女
52	2,101	1,451	650	712	342	370	334	175	159
53	1,753	1,196	557	832	339	493	350	178	172
54	1,543	1,079	464	888	400	488	242	152	90
55	1,916	1,343	573	939	373	566	304	167	137
56	1,825	1,230	595	899	386	513	266	139	127

資料：大野公共職業安定所勝山出張所

## 153. 雇用保険給付状況

(年次別)

年	受給者延人員			支給金額(円)			就職支度金(円)	
	計	男	女	計	男	女	人員	金額
52	3,449	2,080	1,369	317,875	237,540	80,424	14	966
53	(980) 2,775	(817) 1,061	(163) 1,714	(153,677) 191,516	(136,757) 93,313	(16,920) 98,202	16	1,329
54	(841) 2,246	(713) 970	(128) 1,276	(144,931) 162,844	(130,357) 86,257	(14,574) 76,587	14	1,224
55	(797) 3,198	(690) 1,562	(107) 1,636	(148,146) 263,404	(134,395) 155,602	(13,751) 107,802	14	1,352
56	(781) 3,129	(679) 1,543	(102) 1,586	(156,534) 291,593	(143,380) 175,702	(13,154) 115,891	29	2,749

( )内は特例一時金

資料：大野公共職業安定所勝山出張所

# 運輸通信

## 154. 自動車保有台数

毎年3月末日現在

年次	乗用車		乗合	特殊車	二輪車	トラック		軽四輪車	50cc以下
	自家用車	営業車				自家用車	営業車		
53	4,708	34	70	98		1,034	44	1,922	2,732
54	5,575	34	80	144		2,102	60	2,421	2,989
55	5,575	34	80	144		2,142	60	2,321	2,944
56	6,100	34	79	172	151	2,219	66	2,850	3,375
57	6,345	34	72	190	191	2,209	65	3,145	3,559

資料：県陸運事務所・税務課

## 155. 電話設置状況

毎年3月末日現在

年次	区分	勝山	北谷	荒土	総計
53	有料	6,822	153	611	7,586
	公衆	183	5	8	196
	計	7,005	158	619	7,782
54	有料	6,145	152	1,741	8,038
	公衆	175	6	25	206
	計	6,320	158	1,766	8,244
55	有料	6,324	150	1,774	8,248
	公衆	178	6	25	209
	計	6,502	156	1,799	8,457
56	有料	6,436	143	1,791	8,370
	公衆	181	5	25	211
	計	6,617	148	1,816	8,581
57	有料	6,601	147	1,810	8,558
	公衆	192	5	28	225
	計	6,793	152	1,838	8,783

資料：勝山電報電話局

156. 郵便局及びその他の施設

昭和57年3月末日現在

局名	種類	普通	特定	簡易	切手売捌所	ポスト数
総数		1	9	2	47	57
勝山		1	7	1	39	47
北谷			1	1	5	7
北郷			1	-	3	3

資料：勝山郵便局

157. 年賀郵便物取扱状況

単位：千通

年 度	引 受	到 着	発 送	配 達
52	641	401	345	697
53	658	385	364	679
54	692	435	389	738
55	786	444	506	724
56	701	425	399	730

158. 郵便物取扱状況

昭和57年3月末日（1日平均単位通）

区 分		引 受	到 着	発 送	配 達
郵 便	普通	2,449	4,220	2,167	4,502
	特殊	41	136	72	105
小 包	普通	19	52	21	50
	特殊	1	3	2	2

資料：勝山郵便局

特 産 物

159. 勝山市の主な特産物

昭和56年度

特 産 物 名	生 産 量	生 産 額 (円)
織 維 織 物	-	43,324,840
木 炭	600 俵	1,800
葉 タ バ コ	39,869 kg	57,384
しいたけ(生・乾)	20.73 kg	13,474
木 材	2,605 m <sup>3</sup>	78,150

# 観 光

## 160. 私鉄主要駅乗降客状況

月 別	勝 山 駅			発 坂 駅		
	総 数	乗 客	降 客	総 数	乗 客	降 客
総 数	427,548	206,631	220,917	90,343	44,183	46,160
1	11,571	4,414	7,157	2,529	1,179	1,350
2	29,125	13,639	15,486	7,114	3,544	3,570
3	34,839	16,857	17,982	8,842	4,341	4,501
4	41,418	20,262	21,156	8,087	3,953	4,134
5	41,323	20,602	20,721	8,498	4,110	4,388
6	38,914	19,095	19,819	7,591	3,761	3,830
7	36,222	17,627	18,595	6,970	3,440	3,530
8	45,587	21,931	23,656	9,029	4,433	4,596
9	38,106	18,491	19,615	8,431	4,143	4,288
10	41,253	20,178	21,075	8,308	4,038	4,270
11	37,975	18,346	19,629	7,806	3,714	4,092
12	31,215	15,189	16,026	7,138	3,527	3,611

昭和56年(1月～12月) 単位：人

小 舟 渡 駅			合 計		
総 数	乗 客	降 客	総 数	乗 客	降 客
31,600	14,817	16,783	549,491	265,631	283,860
1,138	692	446	15,238	6,285	8,953
2,557	1,452	1,105	38,796	18,635	20,161
2,344	997	1,347	46,025	22,195	23,830
2,487	750	1,737	51,992	24,965	27,027
3,279	1,597	1,682	53,100	26,309	26,791
3,090	1,521	1,569	49,595	24,377	25,218
3,884	1,192	1,692	46,076	22,259	23,817
3,384	1,573	1,811	58,000	27,937	30,063
2,522	1,154	1,368	49,059	23,788	25,271
2,688	1,340	1,348	52,249	25,556	26,693
2,695	1,324	1,371	48,476	23,384	25,092
2,532	1,225	1,307	40,885	19,941	20,944

資料：京福電鉄福井支社調

161. 観光客入込と消費状況

項目 観光地	県外客			県内客		
	日帰 人	宿泊 人	計 人	日帰 人	宿泊 人	計 人
平泉寺	171,900	700	172,600	133,100	100	133,200
雁が原	400	3,900	4,300	97,800	700	98,500
法恩寺山加越国境	10,300	1,300	11,600	34,900	1,600	36,500
その他	8,500	5,300	13,800	62,900	2,800	65,700
合計	191,100	11,200	202,300	328,700	5,200	333,900

162. 観光地月別入込状況調査

観光地 月別	平泉寺			雁が原			法恩寺
	54年	55年	56年	54年	55年	56年	54年
1	100	130	0	17,900	21,560	18,300	500
2	200	180	100	9,600	35,360	41,000	600
3	300	320	400	2,100	24,080	32,500	900
4	6,300	7,360	6,900	800	650	1,800	4,900
5	51,200	58,100	54,500	1,500	1,560	1,600	15,700
6	43,300	50,500	47,400	500	580	800	5,800
7	50,700	52,300	48,900	2,200	350	400	4,600
8	58,300	51,600	48,400	2,800	600	700	5,700
9	46,300	49,050	46,000	1,100	1,090	1,500	3,400
10	47,700	51,340	48,100	2,600	2,400	2,800	3,800
11	1,600	4,700	4,400	600	530	600	1,300
12	300	540	700	0	2,080	800	300
計	306,300	326,120	305,800	41,700	90,840	102,800	47,500

昭和56年(1月～12月)

合 計			消 費 額				
日 帰	宿 泊	計	日 帰	宿 泊	計	1人当消費額(円)	
人	人	人	冊	冊	冊	日 帰	宿 泊
305,000	800	305,800	76,250	3,760	80,010	250	4,700
98,200	4,600	102,800	163,012	19,780	182,792	1,660	4,300
45,200	2,900	48,100	15,820	2,320	18,140	350	800
71,400	8,100	79,500	28,560	38,880	67,440	400	4,800
519,800	16,400	536,200	283,642	64,740	348,382	546	3,948

資料：商工観光課

1月～12月 (単位：人)

山・加越国境		そ の 他			計		
55年	56年	54年	55年	56年	54年	55年	56年
450	100	23,300	28,600	25,300	41,800	50,740	43,700
440	600	28,600	33,650	38,700	39,000	69,630	80,400
1,240	1,400	300	200	3,500	3,600	25,840	37,800
5,500	5,900	500	550	1,000	12,500	14,060	15,600
17,630	18,900	2,100	1,800	2,500	70,500	79,090	77,500
5,530	5,800	500	390	800	50,100	57,000	54,800
3,170	3,300	1,400	840	1,500	58,900	56,660	54,100
2,900	3,100	1,600	640	1,200	68,400	55,740	53,400
3,390	3,600	1,100	800	1,300	51,900	54,330	52,400
3,860	4,200	1,700	1,200	1,800	55,800	58,800	56,900
1,120	1,100	500	330	1,200	4,000	6,680	7,300
180	100	100	40	700	700	2,840	2,300
45,410	48,100	61,700	69,040	79,500	457,200	531,410	536,200

資料：商工観光課

163. 観光地入込観光客調査

項 目		観 光 地		
		白 山 国 立 公 園 平 泉 寺 白 山 神 社	奥 越 高 原 県 立 自 然 公 園 雁 が 原	
I 入込観光客合計(人)		305,800	102,800	
日 帰 宿 泊 別 内 訳	日 帰 客 (立寄客)	305,000	98,200	
	宿 泊 客	800	4,600	
	利 用 施 設 別 客 内 訳 の	ホ テ ル ・ 旅 館		
		寮 ・ 保 養 所	800	
		国 民 宿 舎 ・ 休 暇 村		
		ユ ー ス ホ ス テ ル		
		民 宿		4,600
そ の 他				
内 居 住 地 別 内 訳	県 外 客	172,600	4,300	
	県 内 客	19,700	27,500	
	県 内 客 の うち 地 域 内 容	133,200	98,500	
別 利 用 交 通 機 関 内 内 訳	定 期 路 線 ・ 交 通 機 関	19,600	28,200	
	貸 切 バ ス	122,000	2,300	
	自 家 用 車	141,700	56,500	
	そ の 他	22,500	15,800	
II 消 費 額 合 計 (円)		80,010	182,792	
内 支 払 項 目 別 内 訳	宿 泊 費 (円)	3,760	19,780	
	土 産 品 購 入 (円)	21,342	13,144	
	域 内 交 通 費 (円)	6,961	16,235	
	そ の 他 (円)	47,947	133,633	
備 考				



(昭和 56 年)

奥越高原県立自然公園 法恩寺山・加越 国境	そ の 他	合 計
48,100	79,500	536,200
45,200	71,400	519,800
2,900	8,100	16,400
	4,400	4,400
		800
		4,600
2,900	3,700	6,600
11,600	13,800	202,300
14,200	18,400	79,800
36,500	65,700	333,900
7,500	8,100	63,400
500	4,500	129,300
36,800	50,400	285,400
3,300	16,500	58,100
18,140	67,440	348,382
2,320	38,880	64,740
346	18,864	53,696
4,628	3,423	31,247
10,846	6,273	198,699

資料：商工観光課

164. 市内観光案内図

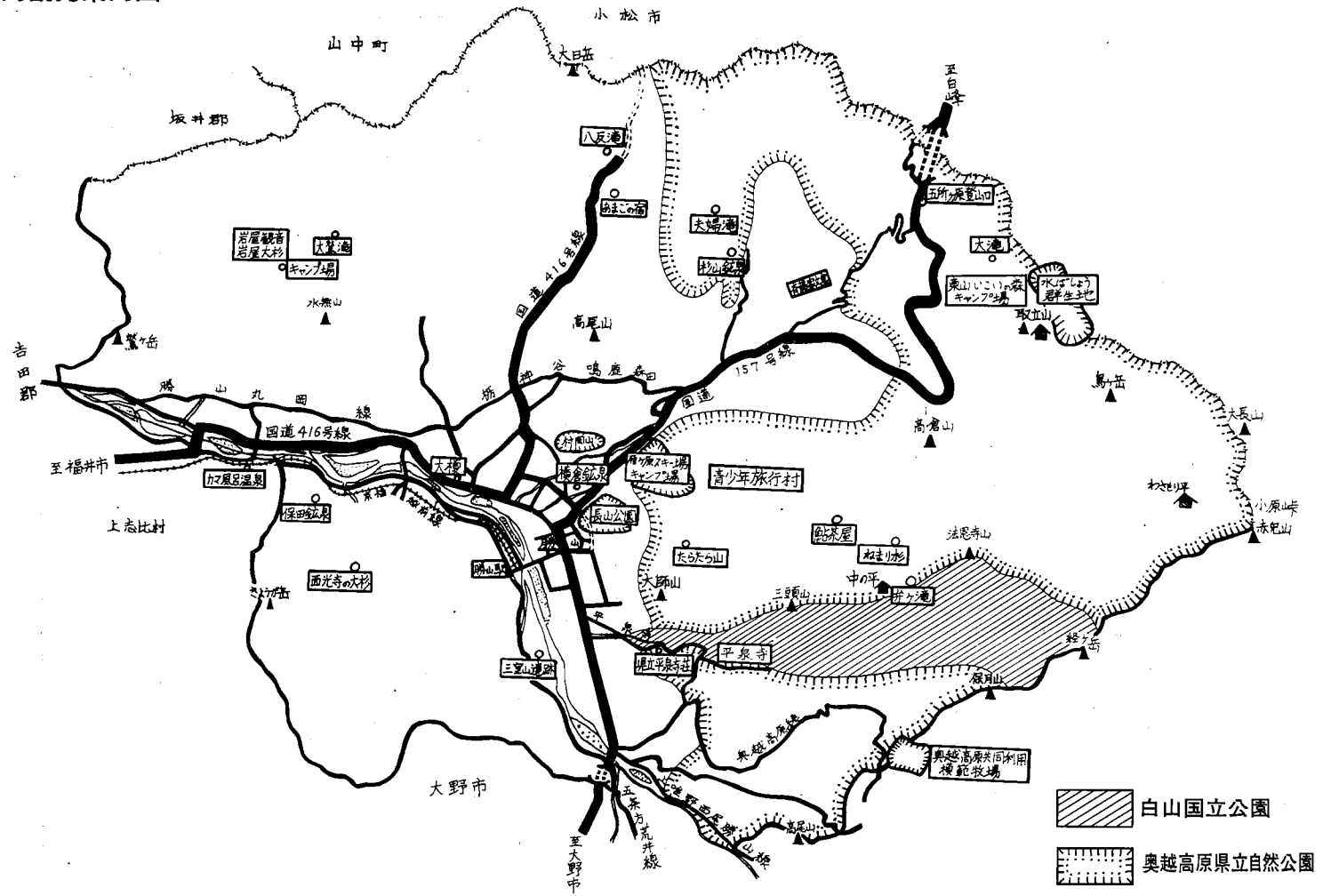

# その他

## 主な官公舎・機関等

### ◆ 市関係

勝山市役所	元町1丁目1-1	8-1111
消防署	元町1丁目1-1	8-0400
市民会館	元町1丁目5-16	8-2222
教育福祉会館	元町1丁目5-6	8-5555
鹿谷診療所	鹿谷町本郷46-8	9-2611
上水道水源地管理事務所	立川2丁目2-2	8-0583
若猪野水源地	若猪野8字5-3	8-2003
勝山市営火葬場	昭和町2丁目9-1	8-0477
心身障害児者福祉センター	栄町2丁目7-5	8-0886
塵芥焼却場	平泉寺町大渡10-44	8-2333
勝山上志比村衛生センター	村岡町滝波高島64	8-1499
北児童センター	芳野町2丁目2-40	8-1586
南児童センター	元町2丁目17-25	7-0920
西児童センター	村岡町滝波46-34	7-2254

### ◆ 学校関係

県立勝山高等学校	昭和町2丁目3-1	8-0200
県立勝山精華高等学校	昭和町3丁目1-69	8-0162
南部中学校	旭町3丁目5-4	8-1122
中部中学校	郡町1丁目3-34	8-2040
北部中学校	荒土町伊波21-2	9-2016
成器西小学校	昭和町1丁目6-81	8-0300
成器南小学校	元町3丁目10-38	8-0254
成器南小学校芳野原分校	芳野170-88	7-2039
平泉寺小学校	平泉寺町平泉寺164-12	8-1204
村岡小学校	郡町2丁目9-1	8-0025
北谷小学校	北谷町河合5-3	3-1112
北谷小学校小原分校	北谷町小原16-10	3-1324
北谷小学校杉山分校	北谷町杉山59-17	3-1325
野向小学校	野向町竜谷50-9	8-0608
荒土小学校	荒土町伊波2-28	9-2002
荒土小学校細野分校	荒土町細野94-3	9-2171

北郷小学校	北郷町東野13-25	9-1034
鹿谷小学校	鹿谷町本郷34-1	9-2539
三室小学校	遅羽町大袋40-67	8-1464

### ◆ 幼稚園

成器西幼稚園	本町1丁目9-40	8-0330
成器北幼稚園	芳野町2丁目1-11	8-3215
成器南幼稚園	元町2丁目18-38	8-1328
平泉寺幼稚園	平泉寺町平泉寺164-12	8-1584
村岡幼稚園	郡町2丁目2-25	8-1271
野向幼稚園	野向町竜谷50-44	8-0608
北郷幼稚園	北郷町東野28-45	9-1159
鹿谷幼稚園	鹿谷町本郷34-1	9-2539

### ◆ 保育所

中央保育所	栄町2丁目7-6	8-0872
南保育所	元町2丁目7-10	8-0850
北保育所	沢町2丁目3-22	8-1557
平泉寺保育所	平泉寺町平泉寺66-22	8-4332

### ◆ 県関係

勝山警察署	村岡町滝波4丁目402	8-0002
勝山土木事務所	滝波町1丁目69	8-1600
勝山保健所	栄町1丁目5-6	8-0359
奥越老人センター	平泉寺町平泉寺85-23	8-2100
大野公共職業安定所	郡町1丁目2-26	8-1286
勝山出張所		
勝山勤労青少年体育センター	昭和町1丁目6-13	8-3700
福井県滝波川第一発電所	北谷町木根橋字宮の下34	3-1008
奥越高原牧場	平泉寺町池ヶ原230-44	8-1973

### ◆ 国関係

福井地方法務局	元町1丁目15-1	8-0875
勝山出張所		
福井繊維製品検査所	旭町2丁目4-3	8-0838
勝山出張所		
福井営林署担当区事務所	元町2丁目18-34	8-0764

日本専売公社勝山営業所	元町2丁目18-5	8-1550
勝山郵便局	本町2丁目10-20	8-0100
勝山電報電話局	元町2丁目16-7	8-1000

◆ その他

勝山商工会議所	元町1丁目18-19	8-0463
勝山市農業協同組合	昭和町1丁目7-29	8-1333
勝山市森林組合	長山町2丁目5-25	8-1325
勝山建設業会	滝波町1丁目68	8-0083
勝山病院	郡町1丁目1-52	8-0350
勝山駅	遅羽町比島25-11	8-0049
勝山織物工業協同組合	芳野町2丁目1-29	8-0021
北郷織物工業協同組合	北郷町伊知地54-37	9-1219
勝山食糧販売協同組合	本町3丁目4-37	8-0362
勝山労働福祉センター	昭和町1丁目1-9	8-0490
九頭竜事業団身体障害者 ワークショップ	平泉寺町岩ヶ野 42字上野61	7-3003

◆ 公民館

勝山公民館	元町1丁目5-6	8-0800
平泉寺公民館	平泉寺町平泉寺	8-0866
村岡公民館	郡町2丁目	8-0366
北谷公民館	北谷町北六呂師	3-1001
野向公民館	野向町竜谷	8-0265
荒土公民館	荒土町松田	9-2117
北郷公民館	北郷町東野	9-1001
鹿谷公民館	鹿谷町本郷	9-2111
遅羽公民館	遅羽町大袋	8-0364
猪野瀬公民館	北市	8-0313